



ru 2026

IceToolz[®]

2026

Содержание

01-02 Что нового

- 03 Ключи для рулевой
- 04 Педальные и осевые ключи
- 05-06 Инструмент для шатунов
- 07 Инструмент для кареток
- 08-10 Инструмент для рамы/вилки
- 11 Инструмент для тросов/рубашек
- 12-13 Тормозной инструмент

14-15 Цепной инструмент

- 16-17 Инструмент для кассет
- 17 Конусные ключи
- 18-20 Обслуживание колес
- 21-22 Обслуживание шин
- 23 Динамометрические ключи
- 24-27 Общий инструмент
- 28-29 Шестигранники и Torx®

30-31 Мультитулы

- 32-34 Велонасосы
- 34-37 Чистка и смазка
- 38-39 Ремонтные станды
- 40-41 Наборы инструментов
- 42-43 Хранение и витрины
- 44 Безопасность
- 44 Аксессуары



23
Динамометрические ключи



24-27
Общий инструмент



28-29
Шестигранники и Torx®



30-31
Мультитулы



32-34
Велонасосы



34-37
Чистка и смазка



38-39
Ремонтные станды



40-41
Наборы инструментов



42-43
Хранение и витрины



44
Безопасность

Названия брендов/продуктов третьих сторон, используемые здесь, предназначены для идентификации таких продуктов и используются исключительно в описательных целях. Эти названия могут быть товарными знаками и/или зарегистрированными товарными знаками их соответствующих владельцев.

Online Video



2026

Что НОВОГО

E282 & E283

Высокая долговечность стали HSS

Премиальная сталь HSS обладает повышенной износостойкостью и подходит для длительного использования в мастерской



Уверенно восстанавливайте резьбу в дропатах под сквозную ось

Набор метчиков быстро восстанавливает повреждённую резьбу дропатов, обеспечивая точное выравнивание и изготовлен из прочной быстрорежущей стали HSS.



Точный режущий профиль

Оптимальная геометрия метчика обеспечивает аккуратный захват резьбы и гладкий результат

E282 Набор метчиков для дропатов под сквозную ось

Стабильная и контролируемая работа

Направляющая конструкция защищает резьбу дропата и оси во время восстановления



E283 Набор плашек для сквозной оси

Стабильная и контролируемая работа

Направляющая позволяет сохранить правильное выравнивание и предотвращает дальнейшие повреждения резьбы



Уверенно восстанавливайте дорогостоящие сквозные оси
Этот комплект плашек точно восстанавливает повреждённую наружную резьбу благодаря износостойкой стали HSS



Точный режущий профиль

Геометрия плашки обеспечивает чистое и точное восстановление резьбы

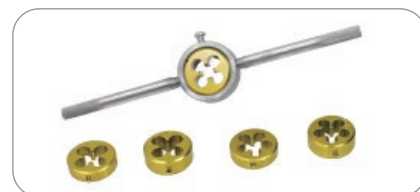

Безопасно и комфортно

Прочная рукоятка обеспечивает равномерное усилие и уверенную работу



Ремонтный стенд SuperLifter-III



E633 = PART ① + ②



E633 Ремонтный стенд SuperLifter-III

Упакован в две коробки, это снижает вес одной упаковки и упрощает транспортировку

62C5 Измеритель износа цепи

Изоляция реального износа

62C5 использует 3-точечную систему для компенсации люфта роликов и допусков размера пинов, гарантируя, что показания отражают реальное удлинение пина, а не просто механический люфт. Обновлено с 62C4.

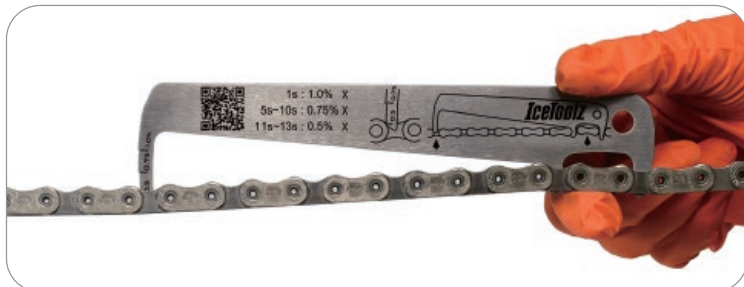

Экономия трансмиссии

Предотвращает финансовые потери от слишком ранней замены цепей, защищая кассету и передние звезды от повреждений из-за слишком поздней проверки.

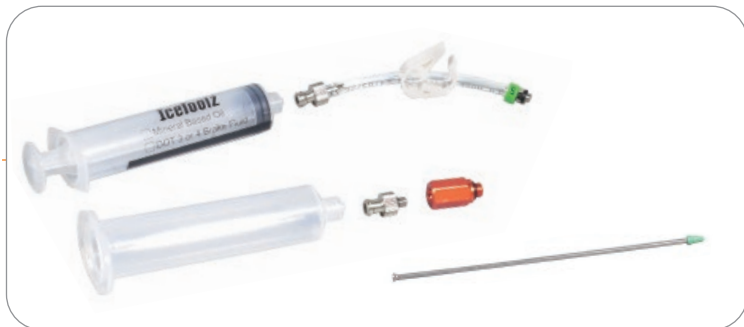

54R3M

Набор для прокачки тормозной системы Shimano®



06C3 5-в-1 ключ для рулевой колонки

- Ключ для рулевой колонки 30x32x36мм
- Хлыст для кассеты
- Инструмент для замкового кольца



06F2 32мм ключ для рулевой колонки



06H8 4-в-1 ключ для рулевой колонки

- 30x32+36x40мм ключ для рулевой колонки



E148 Инструмент для прессования чашек рулевой колонки / чашек каретки

- Для чашек рулевой колонки 29,9, 33,9, 36,8, 40,9, 43,8, 46,7, 51,7, 54,8мм
- Для системы Press-Fit под подшипники 22/24/30мм внутреннего диаметра
- Максимальная рабочая длина 210мм
- Патентованный



M100 Инструмент для установки гайки замка рулевой колонки - 30 мм

M106 Инструмент для установки гайки замка рулевой - 36 мм

M127 Инструмент для установки чашки рулевой колонки - 47 мм

33S1 15мм ключ для педалей

- Дизайн со смещением.
- Эргономичная ручка с длинным противоскользящим захватом.
- Квадратное отверстие 3/8" для использования с динамометрическим ключом, чтобы предотвратить повреждение деталей.

34S2 Инструмент для односкоростной цепи, педалей, стопорного кольца

- Инструмент для замкового кольца
- Хлыст, 1/2" x 1/8")
- Ключ для педалей 15 мм
- Идеальный инструмент для односкоростных велосипедов

34S4 Инструмент для многоскоростной цепи, педалей, стопорного кольца

- Инструмент для стопорного кольца
- Хлыст, 1/2" x 3/32")
- Гаечный ключ на 15 мм для педалей

3400 Педальный и осевой ключ

- 15мм педальный ключ
- 14x15мм головки для болтов шатунов и гаек оси

34B1 Педальный и осевой ключ

- 15мм педальный ключ
- 14мм головка для болтов кривошипа и гаек оси

33F5 15мм ключ для педалей

- Помогает устанавливать и снимать педали велосипеда.
- Для затягивания и ослабления педалей с удобным эргономичным хватом.

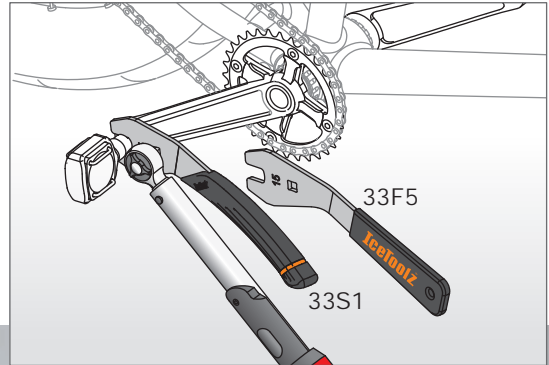

33D1 Рукоятка для вращения шатунов

- Идеально подходят для ремонта и сборки велосипеда.
- Легкий и эффективный монтаж и демонтаж для вращения шатунов.

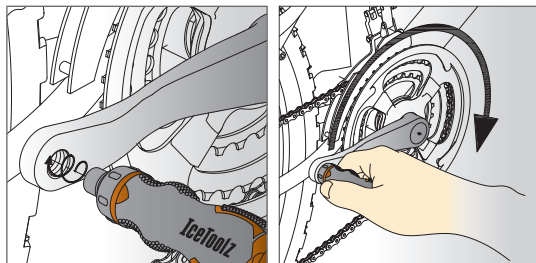

E152

- Метчик для резьбы педалей, 1/2 "x20TPI (левый + правый)

E154

- Метчик для резьбы педалей, 9/16 "x20TPI (левый + правый)

04C2 Съёмник шатунов

- Сменный адаптер подходит для квадратных и полых осей.
- Для использования с 8мм шестигранным ключом (#35V8).

04D2 Экстрактор шатунов

- Включает в себя головки 14x15 мм и шестигранный ключ 8 мм для снятия болта и рычага шатуна.
- Сменный адаптер подходит как для квадратных, так и для полых осей.

04S1 Инструмент для шатунов с эргономичной ручкой

- Оснащен головками 14x15мм и шестигранным ключом 9мм для снятия болта и шатуна.
- Сменный адаптер подходит для квадратных и полых осей.

04T1 Инструмент для установки кривошипа/крышки

- Для Shimano® Hollowtech II

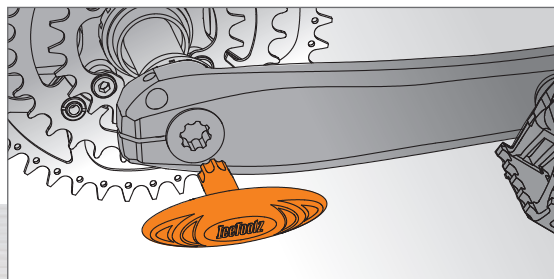

2741 Инструмент для замены стопорного кольца ведущей звезды

- Для SHIMANO FC-M91xx/ FC-M81xx/ FC-M71xx серии



27P5 Инструмент для бонок звезды

- Двусторонний дизайн для большинства бонок звезды с прорезями и защитных колпаков кривошипа
- Надежно удерживает прорезную гайку, чтобы предотвратить проскальзывание



M582 Инструмент для установки звездочки Shimano® & FSA

- Совместим с Shimano® DU-EP800/ E8000/ E7000/ E6100/ E5000 и FSA пауком
- Используйте с 1/2" двусторонним трещоточным ключом (#43R4x)

M583 Инструмент для установки звездочки Shimano® & FSA

- Совместим с Shimano® SM-CRE60 (STePS)
- Используйте с 1/2" двусторонним трещоточным ключом (#43R4x)

M585 Инструмент для установки звезды Shimano® & FSA

- Совместим с Shimano® DU-EP5/ EP6/ EP801
- Используйте с 1/2" двусторонним трещоточным ключом (#43R4x)

M801 BOSCH® Инструмент для съемника гайки

- Совместим с Bosch® Active / Performance Line до 2019 года
- Использовать с 1/2" Двусторонним трещоточным ключом (#43R4x)

M803 Инструмент для замка для Bosch® Gen3/4, YAMAHA® PW-X

- Совместим с приводами Bosch® Gen. 3/4 и Yamaha® PW-X
- Используйте с 1/2" двухсторонним трещоточным ключом (#43R4x)



Innovation Award



E521 Набор для ремонта резьбы педалей

- Идеален для восстановления поврежденной резьбы на высококачественных шатунах.
- Включает один набор метчиков и пять витков helicoil (9/16" x 20TPI) для правого и левого шатунов.
- Эргономичная ручка для работы с метчиком для увеличения поврежденной резьбы педалей.
- Удобная ручка с резиновым покрытием для установки витков helicoil.
- Включает одну чистящую щетку.
- Включает одну бутылку смазывающей жидкости #C143 2oz / 60ml



E521H 9/16" Helicoil Резьба

- Набор из 5 пар
- Использовать только с набором для ремонта резьбы педалей #E521



E521T Набор метчиков для #E521

- Для увеличения поврежденных резьб на педалях на поврежденных кривошипах.
- Использовать только с набором для ремонта резьбы педалей #E521.
- Патентовано.



11F3 >
Этот инструмент совместим только с оригинальной конструкцией чашек с плоской торцевой поверхностью.

11T1 Набор для удержания инструмента каретки

- Для инструментов каретки с приводом 1/2 дюйма (не включает не полые каретки).
- Система натяжения на основе пружины обеспечивает надежное соединение и предотвращает проскальзывание.

Список Инструмент для каретки

Спецификация	Номер детали для справки	SHIMANO® TL	IceToolz	Привод
Campagnolo® с 12 выемками Регулируемый инструмент для штифтов/шпилек чашки каретки			09B3 11A0	привод 1/2"
Cartridge / OCTALINK®	BB-5500, 6500 & ES25 BB-UN26	TL-UN74-S	11B1 11B3 11D3	привод 1/2" 32мм ключ 32мм ключ
Чашки с 8 выемками и наружным диаметром 44 мм Контргайки каретки и рулевой колонки Подшипники с внутренним диаметром 22/ 24/ 28.99/ 30 мм	Press-Fit system	TL-UN96	11H1 11R4	
3-щелевого замкового кольца с внешним диаметром 46 мм			M083	привод 1/2"
чашек с 16 выемками и наружным диаметром 44 мм	Shimano® SM-BB4600, BB51, BB52, BB5700, BB-RS500, BB6700, BB70, BB7900 & BB80 Campagnolo®, Chris King® SRAM®/Truvativ® GXP, FSA MegaExo® Hope®, Race Face® X-type, Surly® Wheels Manufacturing™, Fulcrum® Bafang® BBSH, BBS02 mid-drive e-bike motor lockrings.	TL-FC32/33/36	11C1 11F3 M091	8мм шестигранные ключи привод 1/2"
чашек с 16 выемками и наружным диаметром 41 мм	Shimano® Ultegra® BBR60, Deore XT® MT-800	TL-FC25/37	11C3 M093	привод 1/2"
чашек с 16 выемками и наружным диаметром 39 мм	Shimano® XTR® BB93 Shimano® Dura-Ace® BB9000	TL-FC24/34	11C5 M095	привод 1/2"
чашек с 12 выемками и наружным диаметром 46 мм	SRAM® DUB™, Race Face® Cinch™ Rotor® BSA30, Zipp® Vuma™ Hawk Racing™ BB3086™		11C7 M097	привод 1/2"
чашек с 12 выемками и наружным диаметром 50,4 мм	BBInfinite® T47 Chris King® ThreadFit™ T47 & ThreadFit™ 30 Enduro® BBright® TorqTite®, Hambini T47 Rotor® T47 External 30 мм & BBright®, BB30, BB386EVO, and PF30 thread-together		M098	привод 1/2"
чашек с 16 выемками и наружным диаметром 52,2 мм	FSA® MegaEvo® Wheels Manufacturing™ T47 & PF30		M099	привод 1/2"
чашек с 12 выемками и наружным диаметром 48~50 мм	Praxis Works® M30		M030	привод 1/2"
чашек с 16 выемками и наружным диаметром 53 мм	Colnago Threadfit 82.5		M045	привод 1/2"



E355 Инструмент для выравнивания крепления переключателя скоростей

- Для диаметра колес 18" ~ 30"



E326 Шаблон для измерения подседельной трубы Wat

- Упрощает поиск подходящего подседельного штыря. Измеряет от Ø 25,0 ~ Ø31,8mm



E175 Инструмент для нарезки и обработки резьбы, английский тип

- Для английской резьбы (1,37" x 24TPI).
- Патентованный.
- Выполняет обработку и нарезку.



Фрезеровка торца



E181 Инструмент для расточки и фрезеровки рулевой трубы

- Для систем традиционных подшипников 1" и 1-1/8".
- Включает компоненты #E181A, #E181B и #E181F.
- Патентовано.



Нарезание резьбы



E185 Набор фрез для торцовки чашек, развертки и фрезеровки рулевых труб

- Для систем традиционных рулевых подшипников 1" и 1-1/8"
- В комплект входят: #E171F, #E171L, #E171R, #E171T, #E173L, #E173R, #E173T, #E181A и #E181B
- Патентовано



Пожалуйста, обратитесь к следующей странице для просмотра других резаков



E282 Набор метчиков для дропаутов под сквозную ось

- Восстанавливает повреждённую внутреннюю резьбу сквозной ось в дропауте
- Несколько видов метчиков для поддержки большинства стандартов сквозных осей на рынке
- M12x1,0P; M12x1,5P; M12x1,75P; M15x1,0P; M15x1,5P
- Изготовлен из быстрорежущей стали (HSS) для высокой прочности и долговечности
- Рукоятка в комплект не входит



E283 Набор плашек для сквозной оси

- Восстанавливает повреждённую наружную резьбу на сквозной оси
- Несколько размеров для поддержки большинства стандартов сквозных осей на рынке
- M12x1,0P; M12x1,5P; M12x1,75P; M15x1,0P; M15x1,5P
- Изготовлен из быстрорежущей стали (HSS) для высокой долговечности





E173D	Набор для нарезки резьбы под каретку T47	T47 (M47 x 1,0P). Включает в себя сторону привода (Золотая) и непроводящую сторону (Черная).
E173R	Метчик для нарезки резьбы в каретке	Английская резьба (1,37" x 24TPI), для правой стороны, Золотая
E173L	Метчик для нарезки резьбы в каретке	Английская резьба (1,37" x 24TPI), для левой стороны, Черная
E173T	Метчик для нарезки резьбы в каретке	Итальянская резьба (36мм x 24TPI), Зеленый
E171N	Резак для развертки и фрезеровки каретки	ø41мм для BB86/92, PF24, PF41. H.S.S.
E171M	Резак для развертки и фрезеровки каретки	ø46мм для PF30. H.S.S.
E171R	Инструмент для прогонки резьбы	Английская резьба (1,37" x 24TPI), для правой стороны, Золотой
E171L	Инструмент для прогонки резьбы	Английская резьба (1,37" x 24TPI), для левой стороны, черный
E171T	Инструмент для прогонки резьбы	Итальянская резьба (36мм x 24TPI), Серебристый
E181L	Центрирующий конус	Для внутреннего диаметра рулевой трубы ø48~54мм. Обычно используется в сочетании с E181S
E181F	Фреза для торцовки рулевой и кареточных труб	До ø45мм
E171F	Фреза для торцовки рулевой и кареточных труб	До ø55мм
E181C	Резак для рулевой трубы	ø34мм для стандартных систем рулевых подшипников 1-1/8". Chris King®
E181G	Резак для развертки и фрезеровки рулевой трубы	ø41,4мм для Cane Creek®. Совместим с низкопрофильными системами подшипников 1-1/8" ZS. H.S.S.
E181S	Резак для развертки и фрезеровки рулевой трубы	ø49,6мм для систем рулевых подшипников 1-1/2" OnePointFive. H.S.S.
E181T	Резак для развертки и фрезеровки рулевой трубы	Для совместимых с Campagnolo® Hiddenset интегрированных систем рулевых подшипников, верх. H.S.S.
E181U	Резак для развертки и фрезеровки рулевой трубы	Для совместимых интегрированных систем рулевых подшипников Campagnolo® Hiddenset, нижний. H.S.S.
E181P	Резак для развертки и фрезеровки рулевой трубы	Для Cane Creek®. Совместим с интегрированными системами рулевых подшипников 1-1/8" IS, верх. H.S.S.
E181R	Резак для развертки и фрезеровки рулевой трубы	Для Cane Creek®. Совместим с интегрированными системами рулевых подшипников 1-1/8" IS, нижний. H.S.S.
E181V	Резак для развертки и фрезеровки рулевой трубы	Для систем подшипников FSA® Integrated #44 серии, 1-1/8", верх. H.S.S.
E181W	Резак для развертки и фрезеровки рулевой трубы	Для систем подшипников FSA® Integrated #44 серии, 1-1/4", нижний. H.S.S.

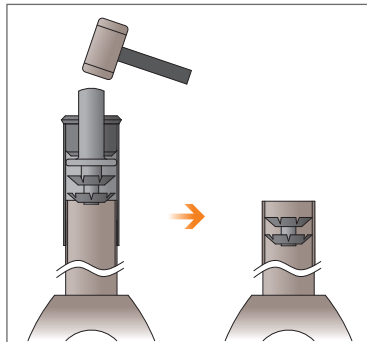

E114 Инструмент для установки якоря

- Для рулевой трубы 1", 1-1/8" и 1-1/2"
- Патентованный

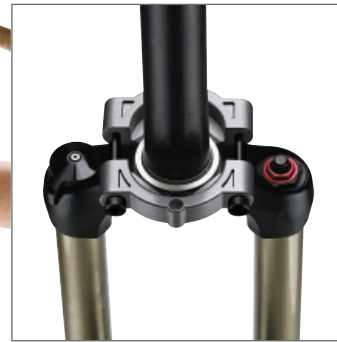

E253 Съемник стопорного кольца со штока вилки

- До 1-1/2"



E263 Инструмент для исправления геометрии рамы и вилки

- Разработан для расширения и сжатия стальных вилок, верхних и нижних перьев рам.
- Трапециевидная резьба обеспечивает дополнительную мощность и увеличивает срок службы инструмента.
- Оснащен защитной резиной в местах контакта инструмента с велосипедом.

E263S Запасные резиновые подушки для #E263

- Набор из 4 штук



E272 Инструмент для выравнивания посадочных мест тормоза Shuriken

- Шлифует краску на поверхностях крепления тормоза для ровной установки.
- Патентованный.



E291 Съемник подшипников

- Для BB30, BB86, BB92 и Campagnolo® Ultra-torque
- Для подшипниковых чашек наружного Ø40мм ~ 45мм

E291S Запасные когти для #E291

- Набор из 2 штук

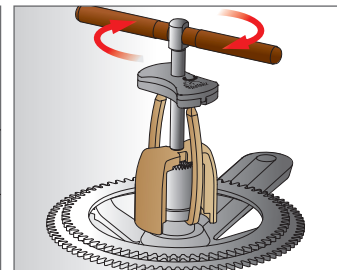
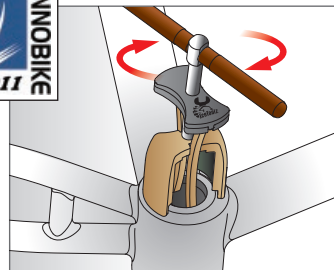

E221 Съемник чашек рулевой колонки

- Для 1" и 1-1/8"

E223 Съемник чашек рулевой колонки

- Для 1-1/4" и 1-1/2"



E293 Инструмент для демонтажа подшипников Press-fit

- Для подшипников каретки внутренним диаметром Ø24мм ~ 30мм



E294 Инструмент для демонтажа подшипников Press-fit

- Для подшипников каретки внутренним диаметром Ø35мм ~ 46мм





01A1 Зажим для тросов

- Замок на большом пальце фиксирует кабели для работы одной рукой.
- Мягкое покрытие рукоятки обеспечивает комфортный захват.
- Идеально подходит для магазина, дома или профессионального использования.

67R2

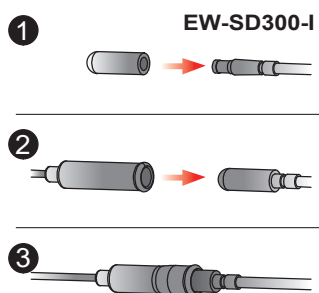

67R2 Адаптер для провода Di2 EW-SD300-I, для использования с #67R1

67R3



67R3 Инструмент для внутренней проводки

- Легкая установка кабелей, проводов и Di2 внутри рам велосипедов.
- Проволока из нержавеющей стали с пластиковым покрытием (250 мм) с магнитом на конце.
- Подходит для рам из углеродного волокна, титана и алюминия.
- Магнит с противоположной полярностью для поиска или крепления внутри рам.
- Подходит для отверстий диаметром более 6 мм.
- Также для проводов Di2 EW-SD50-I и EW-SD300-I.



67A5 Кусачки профи для тросов и спиц

- Для Shimano® SIS SP
- Содержит восстановитель внутреннего троса (Макс. Ø3,5мм) и внешней оболочки (Макс. Ø7,0мм)

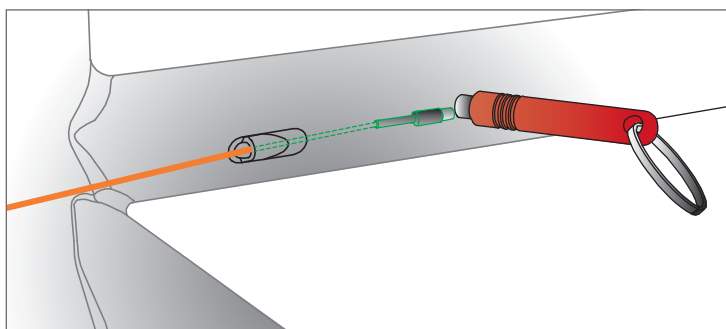

67B4 Профессиональный магазин: Нож для тросов и спиц

- Для Shimano® SIS SP
- Содержит восстановитель внутреннего троса (макс. Ø3,5мм) и внешней оболочки (макс. Ø7,0мм)
- Запатентовано



54R4 Набор для прокачки, версия 3

- Универсальный дизайн для всех гидравлических дисковых тормозных систем
- Совместим с SRAM®, FORMULA®, HAYES®, MAGURA® и SHIMANO®
- Подходит для использования с минеральной и DOT жидкостью
- В комплекте одна пара перчаток NBR (#17G3)
- Адаптер M5 для систем SHIMANO 105, ULTEGRA или DURA-ACE
- Новые шприцы с адаптером для надежного соединения с шприцем и PU трубками
- С освобождаемым кабельным зажимом для фиксации PU трубок на
- С зажимами для трубок для открытия/перекрытия потока шприцев

54R5 Набор для прокачки, версия 3 с адаптером SRAM Bleeding Edge (54R3J)

- Универсальный дизайн для всех гидравлических дисковых тормозных систем
- Совместим с SRAM®, EDGE®, FORMULA®, HAYES®, MAGURA® и SHIMANO®
- Подходит для использования с минеральной и DOT жидкостью
- В комплекте одна пара перчаток NBR (#17G3)
- Адаптер M5 для систем SHIMANO 105, ULTEGRA или DURA-ACE
- Новые шприцы с адаптером для надежного соединения с шприцем и PU трубками
- С освобождаемым кабельным зажимом для фиксации PU трубок на
- С зажимами для трубок для открытия/перекрытия потока шприцев

54A1 Кусачки для гидролиний

- Безупречно режет шланги и предотвращает деформацию внутренней камеры.
- В комплекте одно запасное лезвие (#54A1S).



54A1S
Запасное лезвие для #54A1

54B1 Инструмент для выравнивания тормозных колодок

- Легко и быстро выравнивает колодки ободного тормоза.
- Регулируется для ширины обода 15мм ~ 40мм и максимальной глубины 60мм.
- Патентовано.

54P5 Инструмент для запрессовки фитингов

- Разработан для вставки гидравлических игольчатых соединений в шланги с идеальным выравниванием.
- Предотвращает повреждения при вставке мягких латунных фитингов в гидравлические кабели.
- Удобен для установки или ремонта тормозных и гидравлических шлангов велосипедов.

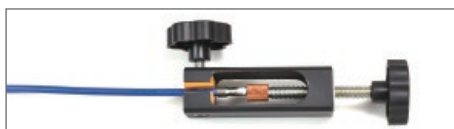

54R3G Адаптер для M5x1,0P на M7x0,75P



54R3H Адаптеры с PU шлангом для #54R3, #54R4, #54R5

- Внутренний диаметр: ø4мм
- Конус Льюера taper



54R3J Адаптер для SRAM Bleeding Edge

- для использования с #54R4



54R3K Набор для прокачки для набора SRAM Bleeding Edge



54R3M Набор для прокачки тормозной системы Shimano



54R3S Шприцы для #54R3, #54R4, #54R5

- 30 мл
- Лют- taperaper



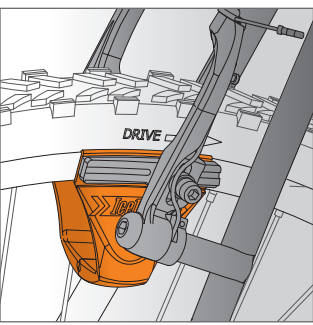

55B1 Тюнер тормозных колодок Grosco

- Легко и быстро выравнивает колодки ободного тормоза.
- Регулируется для ширины обода 15мм ~ 40мм и максимальной глубины 60мм.
- Патентовано.



54RA Пневматический вакуумный тормозной коллектор

- Быстроразъемное соединение типа C и ARO210 типа

54RB Пневматический вакуумный тормозной прокачиватель

- Быстроразъемное соединение типа C и типа ISO 6150 B

54RC Пневматический вакуумный тормозной прокачиватель

- Быстроразъемное соединение типа C

54RE Пневматический вакуумный тормозной прокачиватель

- Быстроразъемное соединение типа C и евро типа



55A3 Инструмент для выравнивания дискового ротора

- Регулировка диска до 45мм / 1,75"



M082 SHIMANO® Инструмент для замка дискового тормоза

- Совместим с замком дискового тормоза SHIMANO® - тип с внешними зубьями
- Глубина: 34мм, для осей QR и гайки
- Использовать с динамометрическим ключом 1/2" (#E211 / #E214)



54H1 8x9мм ключ для фитингов гидрوليний

- 8x9мм ключ для фитингов гидрوليний

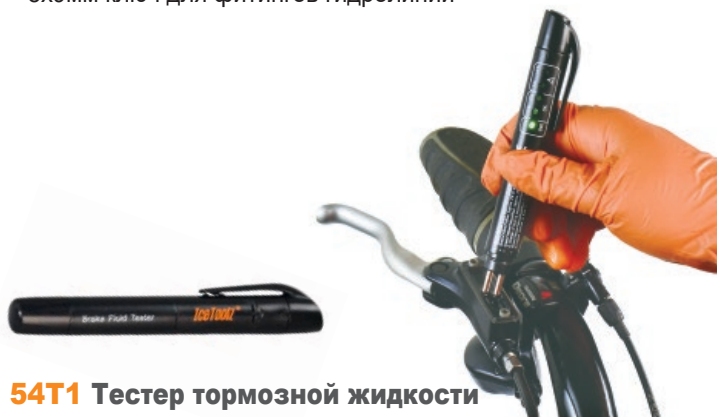

54T1 Тестер тормозной жидкости

- Быстро проверьте качество тормозной жидкости, чтобы определить, соответствует ли она стандартам



55B3 Инструмент для выравнивания суппорта дискового тормоза

- Простое и легкое выравнивание дисковых тормозов.
- Изготовлен из нержавеющей стали SUS304.

62B3



62B7



62M1



61M1



29M1



29M2



62B3 Профессиональный инструмент для односкоростных цепей Pro Shop

- Для цепей 1/2"x3/32", 1/2"x1/8" BMX, включая цепи YBN® "Смещенный звено".
- Крышка с большим пальцем защищает пальцы от грязных цепей, обеспечивая правильное положение цепи.
- Включает направляющий штифт для разъединения заклепок.
- Запатентовано.



Цепь с ползвеньями

62B7 Профессиональная выжимка для цепей электровелосипедов

- Для цепей 1/2"x3/16".
- Крышка с большим пальцем защищает пальцы от грязных цепей, обеспечивая правильное положение цепи.
- Включает в себя разбиватель направляющего штифта соединительных заклепок.
- Патентовано.



Обламыватель направляющего пина

62M1 Профи выжимка цепи, совместима с цепями Shimano®

- Идеально подходит для цепей 5–13 скоростей.
- Для совместимых с Shimano® HG/ UG/ IG цепей.
- Крышка для большого пальца защищает пальцы от грязных цепей, обеспечивая правильное положение цепи.
- Включает в себя разбиватель направляющего штифта соединительных заклепок.
- Патентовано.

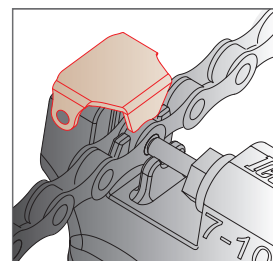

Крышка под большой палец

61M1 Портативная выжимка цепи

- Идеален для цепей 5–13 скоростей.
- Для совместимых с Shimano® HG/ UG/ IG цепей.
- Крышка на большом пальце защищает пальцы от грязных цепей, обеспечивая правильное положение цепи.
- Включает крючок для установки цепей.
- Поставляется с кейсом для соединителей цепи.
- Плоский дизайн для хранения в кармане.
- Патентовано.

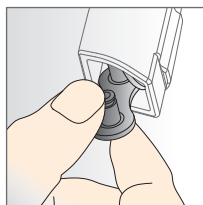

С отсеком для выжимки цепи

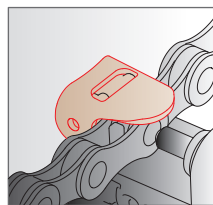

Крышка под большой палец

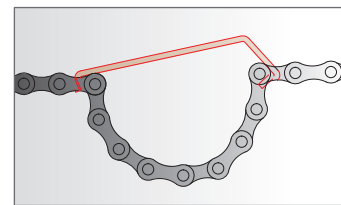

Крюк для цепи

29M1 Выжимка цепи, совместима с цепями Shimano®

- Идеально подходит для цепей 5~13 скоростей
- Для совместимых цепей Shimano® HG/ UG/ IG

29M2 Выжимка цепи, совместима с цепями Shimano®

- Идеально подходит для цепей 5~13 скоростей
- Для совместимых цепей Shimano® HG/ UG/ IG
- Длинная рукоятка



29B2S Запасной вал для #29B2, #29M1



29C2S Запасной вал для #29C2



61A3S Запасной вал для #61A3, #61U0



61A4S Запасной вал для #61A4, #61A5, #61M1

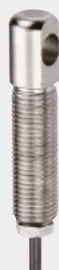

62P3S Запасной вал для выжимок цепи серии #62xx

- Запасной вал для #62B3, #62B7, #62M1, #62P3, #62U3

62D3 Плоскогубцы для замкового

- Универсальный инструмент 2-в-1 для установки и снятия замковых звеньев

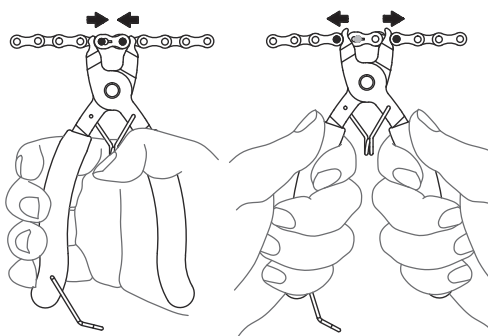

62H1 Складной крюк для цепи

- Удерживает цепь во время установки и снятия замка.
- Запатентовано.



62C5 Измеритель износа цепи

- Точно определяет степень износа цепи
- Использует трёхточечную систему для исключения износа роликов
- Поддерживает односкоростные цепи, а также цепи на 5-10 и 11-13 скоростей

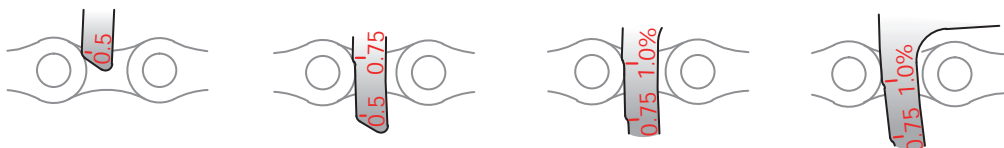

11~13 скоростей: Годен	11~13 скоростей: Замена	11~13 скоростей: Замена	11~13 скоростей: Замена
5~10 скоростей: Годен	5~10 скоростей: Годен	5~10 скоростей: Замена	5~10 скоростей: Замена
Односкоростная: Годен	Односкоростная: Годен	Односкоростная: Годен	Односкоростная: Замена

30C1 Держатель цепи

- Для защиты заднего пера, дропаутов и переключателя во время транспортировки.
- Регулируется под длины оси: 130, 135, 160 и 165 мм.
- Патентовано.

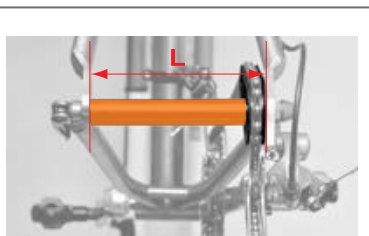

$L=130\text{mm}=a+d$
 $L=135\text{mm}=a+b+d$
 $L=160\text{mm}=a+c+d$
 $L=165\text{mm}=a+b+c+d$



Быстрорьем не включен.



62D3



62H1



62C5



30C1



0900	Съемник кассеты Suntour® 2-выемки	Для Suntour® Для 2-выемка кассеты. (#4723)
0903	Съемник кассеты Suntour® 2-выемки	Для Suntour® Для 2-выемка кассеты. (#4723)
09B3	Съемник кассеты/трещетки	Для Shimano® MF, кассет Campagnolo® и чашек каретки с 12 зубцами на квадратных осях (#43R41). Используйте с ключом на 21 мм.
09C1	Съемник кассеты с направляющим штифтом	Для Shimano® CS, SRAM, SunRace, Chris King кассет и дисковых тормозов Shimano® Center Lock. Направляющий штифт Ø6мм. (#43R41) или ключ на 21мм
09C2	Съемник кассеты с направляющим штифтом	Для Shimano® CS, SRAM, SunRace, Chris King кассет и дисковых тормозов Shimano® Center Lock. Направляющий штифт Ø12мм. (#43R41) или ключ на 21мм
09C3	Съемник кассеты Shimano®	Для кассет Shimano® CS, SRAM, SunRace, Chris King кассет и дисковых тормозов Shimano® Center Lock. (#43R41) или ключ на 21 мм
09D1	2-зубчатый съемник кассеты	Для 2-зубчатых кассет. (#4724)
09E1	4-зубчатый съемник кассеты	Для 4-зубчатых кассет. (#4724)
09F0	Съемник кассеты Suntour® 4-зубчатый	Для Suntour® Для 4-зубчатой кассеты. (#4723)

#43R41 - Двусторонний трещоточный ключ 1/2" (Страница 26)

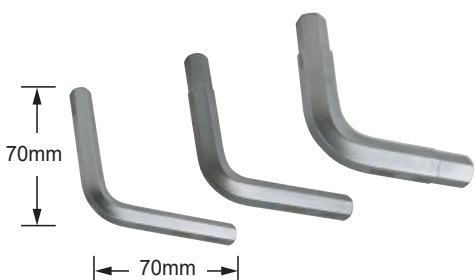

37Н1 Инструмент для снятия корпуса втулки шестигранник
■ 10 x 10мм

37Н2 Инструмент для снятия корпуса втулки шестигранник
■ 11 x 12мм

37Н3 Инструмент для снятия корпуса втулки шестигранник
■ 14 x 15мм

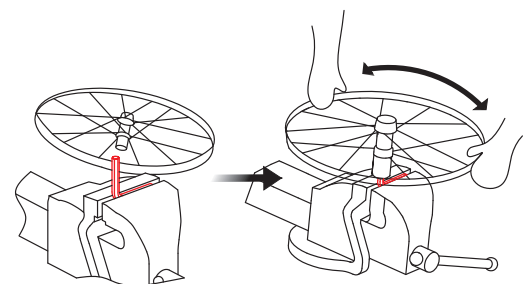



53A2 Съемник кассеты (хлыст, 1/2" x 3/32")

- Совместим с многоскоростными кассетами
- Хлыст 1/2" x 3/32"



53S1 Съемник кассеты (хлыст, 1/2" x 1/8")

- Подходит для односкоростных велосипедов
- Хлыст 1/2" x 1/8"
- Эргономичная рукоятка с длинным противоскользящим покрытием



53S3 Съемник кассеты (хлыст, 1/2" x 3/32")



- Совместим с многоскоростными кассетами
- Хлыст 1/2" x 3/32"
- Эргономичная ручка с длинным противоскользящим захватом

Конусные ключи



4713~4719	Конусный ключ	4713~4719: 13/ 14/ 15/ 16/ 17/ 18/ 19мм с ручкой 20см
4720~4725		4720~4725: 20/ 21/ 22/ 23/ 24/ 25мм с ручкой 23см
47X3	Набор ключей для конусов	13+15+17мм, Набор из 3-х штук (#4713 + #4715 + #4717)
47X7	Набор ключей для конусов	13+14+15+16+17+18+19мм, Набор из 7 предметов (#4713 + #4714 + #4715 + #4716 + #4717 + #4718 + #4719)
0502	Набор ключей для конусов	13x15+14x16мм, Набор из 2-х штук
37A1	Двусторонний конусный ключ	13x14мм
37B1	Двусторонний конусный ключ	15x16мм
37C1	Двусторонний конусный ключ	17x18мм
37X3	Набор двусторонних конусных ключей	37A1+37B1+37C1 (13x14мм + 15x16мм + 17x18мм). Набор из 3-х предметов



08P1	Инструмент для спиц - черное виниловое покрытие Для nipples 3,20мм/80 га./0,127"	
08C5	Инструмент для спиц из нержавеющей стали Для nipples 3,45мм/80 га./0,136"	
12B8	Инструмент для спиц - Для nipples 3,6 мм (Квадрат). Т-образная рукоятка для затяжки с высоким крутящим моментом.	
12C6	Инструмент для спиц - Для nipples 5,5 мм (Шестигранник). Т-образная рукоятка для затяжки с высоким крутящим моментом.	
12D6	Инструмент для спиц - Для nipples 3,6 мм (Квадрат). Т-образная рукоятка для затяжки с высоким крутящим моментом.	
12H4	Инструмент для спиц - Для колесных систем Mavic®	



12S4 Гаечный ключ для nipples для глубоких ободов

- V-образная пружина удерживает nipple для накручивания в глубокие обода, предотвращая его падение.
- С функцией контроля для освобождения nipple после 3–4 мм на спице.
- Также может использоваться с электрической отверткой 1/4".



Набор из 2 штук

12S4S Запасная V-пружина для #12S4, #12S5 (Комплект из 2 шт.).



1206 Ключ для спиц 6 в 1

- Для nipples 10~15 калибра

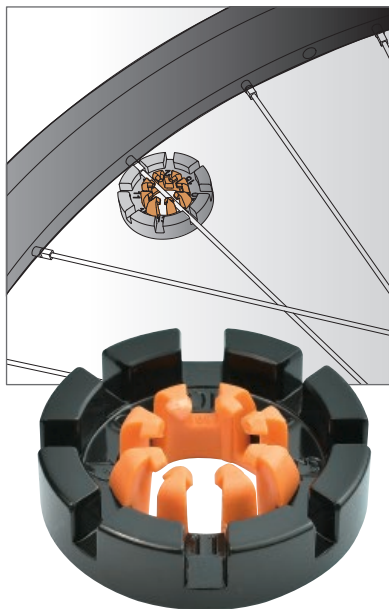

12F8 Ключ для спиц 8 в 1

- Для nipples 10~15 калибра
- С держателем спиц для более эффективной сборки колес
- Патентованный



12T4 Лопастной захват спиц

- Для толщины 0,9~2,0мм
- Патентованный

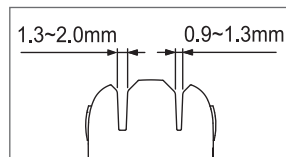

E312 Указатель центровки колеса

- Для размера обода 16" ~ 31"



E313 Инструмент для центровки колес с измерителем

- Для ободов размером 16" ~ 31".
- Измеряет с точностью до 0,1мм.
- Черные таблички допуска позволяют быстро определить допустимые диапазоны допуска.



E381 Тензометр для спиц

- Для ободов размером от 18" и больше
- С японским аналоговым измерителем Mitutoyo®
- Шкала до 0,01мм





E127T Адаптер для сквозной оси

- Используйте со стандом для выравнивания #E127, #E128, #E129
- Конусная форма для осевого диаметра 11мм ~ 20мм
- Подходит для ширины втулки 100 ~ 150мм



E129W Шайба для #E129, #E129T и #E129V

- Используйте при комбинации передней втулки 100 мм и внешнего обода более 32мм



E129 Стенд для выравнивания колес

- Однорукий дизайн; подходит для ободов 18" ~ 29".
- Утяжелённая база увеличивает устойчивость.
- Включает комплект E127T для осей с проходом.
- Патентовано.



E129T #E129 Стенд для выравнивания колес с адаптером через ось #E127T



E129V #E129 Станок для выравнивания колес с индикатором и адаптером для сквозных осей



64P3 POM монтировки для шин

- Набор из 3 штук.
- Уникальный V-образный дизайн легко фиксируется на спицах.
- Функция вентиляции воздуха добавлена на задней стороне.
- V-образный дизайн служит опорой на ободе для снятия шины.
- Патентовано.



1903 Стальной набор монтировок для шин

- Цинковое покрытие
- Набор из 3-х штук



64D3 Монтировка для даунхильных покрышек

- Подходит для большинства жестких велосипедных шин.
- Металлические части покрыты прочным нейлоном для дополнительной защиты алюминиевых и карбоновых ободов.

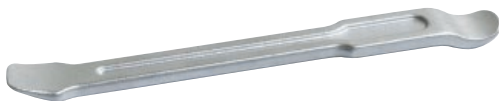

64H2 Монтировки стальные

- Кованые, оцинкованные
- Длина 200мм

64X1 Щипцы X-Туре для покрышек

- Удобный инструмент для легкой установки шин на обода.
- Идеально подходит для плотной посадки шин на обод.
- Подходит для шин шириной до 45 мм (1,7").
- Совместим как с горными, так и с шоссейными велосипедами.
- Нейлоновый материал предотвращает повреждение ободов и шин.

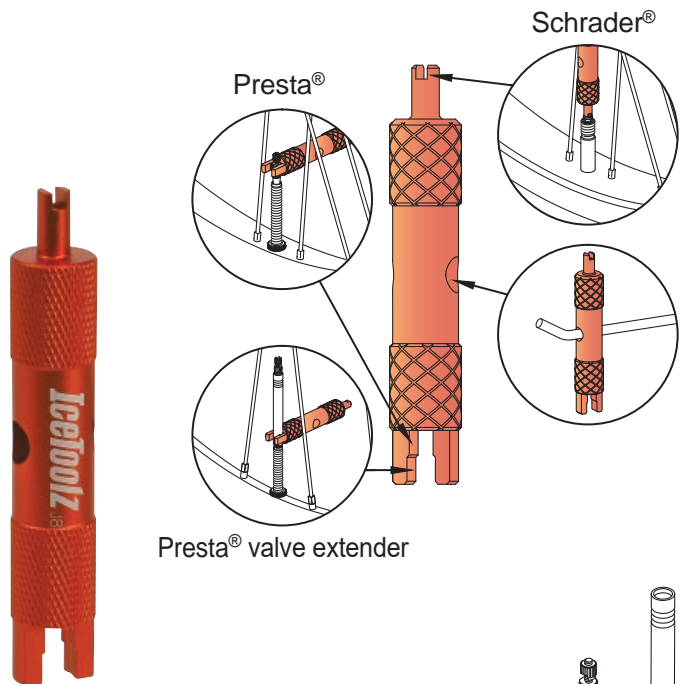

66V1 Инструмент для выворачивания сердечника клапана

- Для Преста, Шредера и Удлинитель клапана Преста

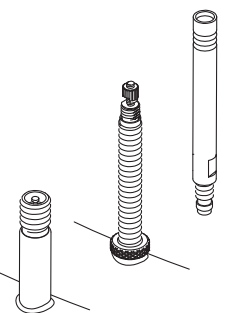



65A1 Набор для ремонта проколов шин

- 18 заплаток
- 3 монтировки для шин
- 10 мл клея
- 8 см нипельной резины
- Наждачная бумага
- Поставляется в жестяной коробке



65B1 Набор для ремонта шин – для Мастерской

- 125 мл клея с кисточкой
- 3 наждачки (85x45 мм)
- 30 заплаток (Ø42 мм)



65C1 Набор для ремонта проколов для бескамерных шин

- Инструмент для установки заплатки
- Запатки жгуты x 5



56P6 Набор самоклеящихся заплаток AirDam

- Шесть заплаток в наборе



56J5 Набор самоклеящихся заплаток AirDam

- 50 наборов 56P6 в упаковке



66G1 10мл Клей

- 50 тюбиков в упаковке



66F1 Герметик для камер и покрышек

- Для всех типов камер и бескамерных покрышек
- Содержит 120 мл и один инструмент для выворачивания клапанов Schrader и Dunlop
- Применимо для давления в шинах до 60 PSI
- Рекомендуется пополнение через полгода
- Одной бутылки хватает на 2 шины



56E6 Набор самоклеящихся заплаток AirDam

- Шесть заплаток в наборе

56H1 Набор самоклеящихся заплаток AirDam

- 10 наборов #56E6 на картонке

56H2 Набор самоклеящихся заплаток AirDam

- 20 наборов #56E6 на картонке



66L1 Смазка для бортов

- Смазка для бортов бескамерных шин (100 мл).
- Ускоряет монтаж шин, облегчая их установку на обода.
- Автоматически высыхает, не требует уборки.
- Состав на водной основе не вредит шинам.

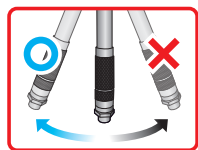

E211 Односторонний динамометрический ключ

- Рабочий диапазон: 21 ~ 105N·м.
- Для насадок 3/8" и 1/2"
- Поставляется в кейсе

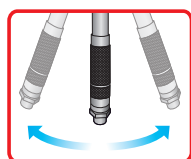
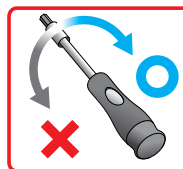

E214 Двусторонний динамометрический ключ

- Рабочий диапазон: 20 ~ 100 Н·м
- Для насадок 3/8" и 1/2"
- Поставляется в кейсе

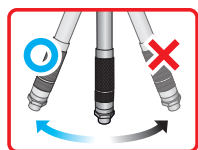

E215 Односторонний динамометрический ключ

- Рабочий диапазон: 2 ~ 24 Н·м
- Для насадок 1/4"
- Поставляется в кейсе



E213 Односторонняя динамометрическая отвертка

- Рабочий диапазон: 1 ~ 5 Н·м
- Комплект с битами Hex, Pozi®, Phillip, Slot, Torx® (всего 32 биты)
- Содержит адаптер 1/4"
- Для квадрата на 1/4"
- Поставляется в кейсе

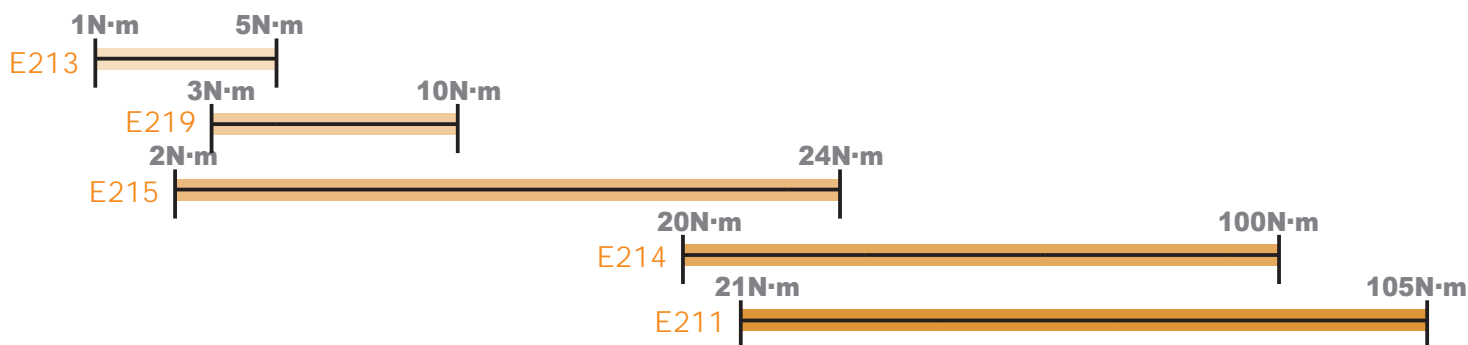

Innovation Award

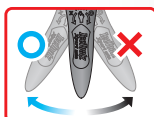

E219 Набор динамометрических ключей Osgina

- Рабочий диапазон: 3 ~ 10N·м.
- Облегченный и продуманный дизайн, идеален для механиков и велосипедистов.
- Легко затягивает до правильного крутящего момента без сложной настройки.
- Эргономичная ручка удерживает шестигранные ключи 3/ 4/ 5/ 6мм и T-25 в одном инструменте.
- Содержит: шестигранные ключи 3/4/5/6мм и T-25.
- Патентовано.





16A5 H.S.S. Труборез

- Для титана/алюминия/хром-молибдена/стальных труб.
- Не рекомендуется для карбоновых или резьбовых труб (Используйте #16G1 с пилой).
- Для труб диаметром до 1-5/8" (42мм).



16A2S Запасное H.S.S. лезвие

- Для труборезов #16A2, #16A4 и #16A5



16B1 Инструмент для снятия фаски с торцов труб

- Для снятия заусенцев с отрезанных труб.
- Подходит для всех диаметров велосипедных труб.
- Снимает заусенцы как с внутреннего, так и с наружного диаметров.
- Запатентован.

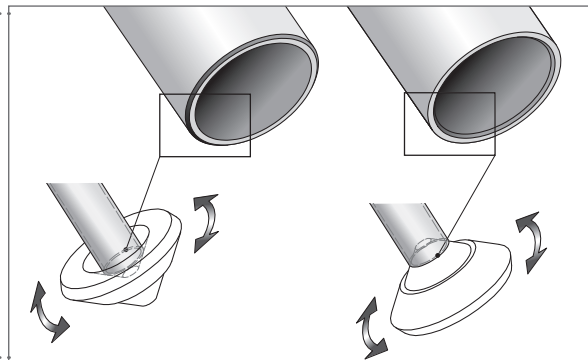

16G1 Зажим для труб

- Для ровного спила трубы под углом 90 градусов.
- Для труб до 1-1/4" (32мм).
- Патентовано.

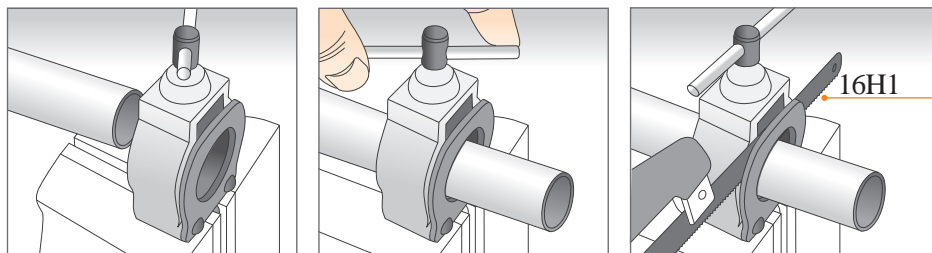

17N1 Резиновый молоток

- Когда требуется небольшое усилие.
- Анти-отдачная ручка молотка.
- С покрытием для предотвращения повреждений и царапин.
- 2,5 фунта / 1,13 кг.

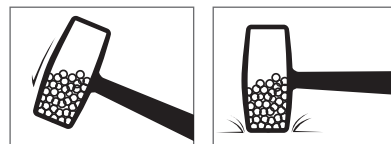



25H6 6" Разводной ключ

- Со шкалой до 1мм



28C2 7" Комбинированные пассатижи

- Двухцветная рукоятка для удобного хвата
- Закалённая CR-V для увеличенного срока службы
- Компактные 180 мм
- Самораскрывающиеся



28P0 #0 Крестовая (Phillips) отвертка с магнитным наконечником

- Эргономичная ручка для удобного захвата
- Длина 100 мм

28P1 #1 Крестовая (Филлипс) отвертка с магнитным наконечником

- Эргономичная рукоятка для удобного хвата
- Длина 100 мм



28S6 6мм Плоская Отвертка с Магнитным наконечником

- Эргономичная рукоятка для удобного хвата
- Длина 100мм



28A4 Съёмники для резиновых колец, прокладок, сальников и пыльников

- Крючки и шила длиной 6 дюймов: прямой, крюк под углом 45 градусов, крюк под углом 90 градусов, петля.
- Узкий диаметр металла 3 мм для работы в ограниченных пространствах.
- Защищает внутренние компоненты и позволяет легко удалять уплотнения без повреждений.
- Рифленый противоскользящий дизайн рукоятки обеспечивает стабильное и надежное управление.

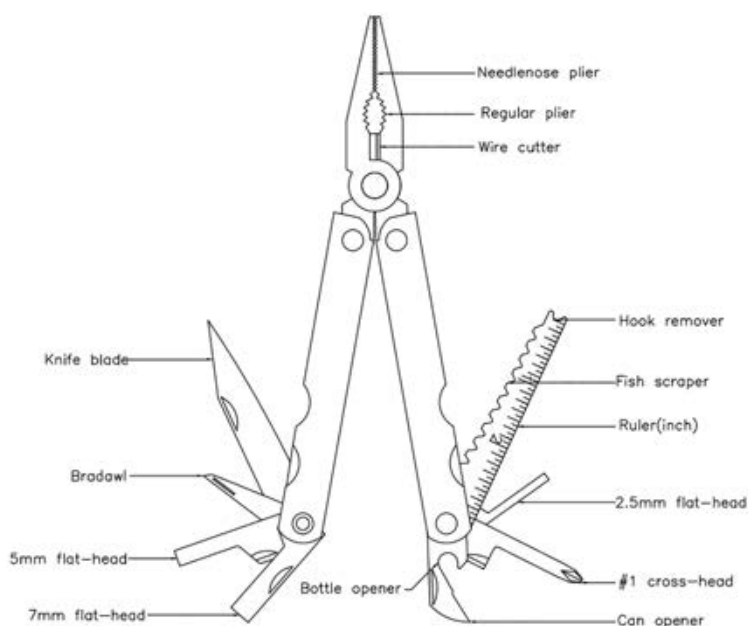

40B1 LifeGuard 15-функциональный мультитул

- Складной мультитул включает в себя плоскогубцы, кусачки, ножи, три шлицевые отвертки, шило, открывалку для бутылок, консервный нож, крестовую отвертку, скребок для рыбы, удалитель крючков, столярную пилу и рулетку
- Нержавеющая сталь

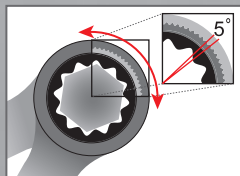

4108-4115 Комбинированный трещоточный ключ

- 8мм (#4108) ~ 15мм (#4115), 5-градусная трещотка

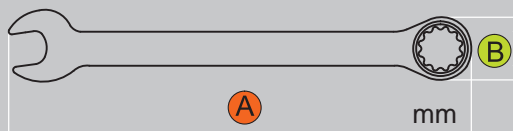

	4108	4109	4110	4111	4112	4113	4114	4115
A	135	158	158	165	166	176	189	196
B	17.85	20.8	20.85	23.3	23.65	25.6	27.95	29.05



41B8 Набор комбинированных трещоточных ключей 8~15мм

- Включает в себя сумку для хранения с двумя отверстиями для подвешивания.
- Содержит 8 комбинированных трещоточных ключей, 8мм (#4108) ~ 15мм (#4115).



43L41 Ключ с приводом 1/2"

- 8мм шестигранный ключ с адаптером на 1/2"
- 196мм / 7,71" рукоятка



43R43 1/2" Двусторонний трещоточный ключ

- С функцией быстрого освобождения
- 250мм / 9,84" рукоятка



60A2 8x9x10мм Y-образный ключ

- С удобной рукояткой из Кратона, красный

60D2 12x13x14мм Y-образный ключ

- С удобной ручкой из Кратона, черный

43R41 1/2" Двусторонний трещоточный ключ

- С функцией быстрого освобождения
- Удлиненная рукоятка 395±5мм / 15,55±0,2" обеспечивает большее усилие



E122 Зажимы для осей в тиски

- Надежно удерживает различные оси.
- Предотвращает вращение оси во время регулировки.
- Магниты надежно фиксируют губки на месте.
- Подходит для осей Ø5/ 9/ 10/ 12/ 14/ 20/ 25/ 30/ 36мм.

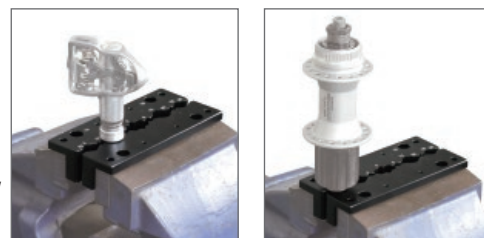

E158 Комплект метчиков с ручкой и сумкой для хранения

- E166: M3x0,5P, резьба винтов регулируемых дропаутов
- E167: M5x0,8P, резьба флягодержателя, усов крыльев
- E168: M6x1,0P, тормозов и креплений для больших крыльев
- E169: M10x1,0P, кронштейн переключателя
- E152: 1/2 "x20TPI (левый + правый), метчики для педалей
- E154: 9/16 "x20TPI (левый + правый), метчики для педалей



E295 Набор для извлечения подшипников

- Для удаления подшипников и втулок
- Обратный-молоток с Т-образной ручкой
- Для подшипников внутренним диаметром Ø8мм ~ 32мм



E296 Набор для установки подшипников втулки

- Контактует только с внешней оболочкой подшипника во время установки для защиты подшипника.
- Изготовлен из алюминиевого сплава 7075 с ЧПУ обработкой.
- Глубокая анодировка покрытия для долгой службы.

Model	ID x OD	
6000	10 x 26	mm
6001	12 x 28	mm
6900	10 x 22	mm
6901	12 x 24	mm
6902	15 x 28	mm
6903	17 x 30	mm
608	8 x 22	mm
R6	3/8 x 7/8	inch
1526	15 x 26	mm
1728	17 x 28	mm
6800	10 x 19	mm
6801	12 x 21	mm
6802	15 x 24	mm
6803	17 x 26	mm
6804	20 x 32	mm
6805	25 x 37	mm
6806	30 x 42	mm
	24 x 37	mm
	22 x 37	mm



4 5 +

70J2 Y-образный ключ с отверткой

- 4 x 5мм шестигранные ключи и отвертка PH2
- Резиновая рукоятка из Кратона



70A1 Шестигранный ключ
3x4x5мм

3 4 5



70B1 Шестигранный ключ
4x5x6мм

4 5 6

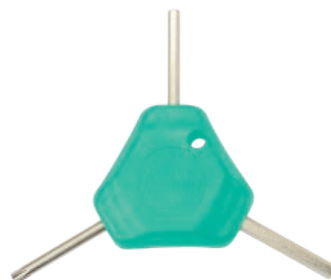

70C1 Шестигранный ключ
4x5мм + T25

4 5 T25

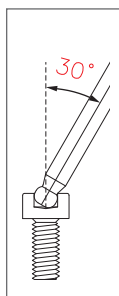

На стене ①



На стене ②



7M85 Набор ключей TwinHead

- 2x2,5x3x4x5x6x8мм шестигранные ключи (с шариковым концом).
- Звёздочный ключ T-25.
- Дизайн с шариковым концом позволяет использовать под углом до 30 градусов.
- Превышает стандарты ANSI и DIN.
- Включает подставку, которую можно легко установить на стол или стену.



7M20 2мм ключ шестигранный TwinHead

- 2мм ключ шестигранный TwinHead с шариковым концом

7M25 2,5мм ключ шестигранный TwinHead

- 2,5мм шестигранный ключ TwinHead с шариковым концом

7M30 3мм ключ шестигранный TwinHead

- 3мм шестигранный ключ TwinHead с шариковым концом

7M40 4мм ключ шестигранный TwinHead

- 4мм ключ шестигранный TwinHead с шариковым концом

7M50 5мм ключ шестигранный TwinHead

- 5мм шестигранный ключ TwinHead с шариковым концом

7M60 6мм ключ шестигранный TwinHead

- 6мм ключ шестигранный TwinHead с шариковым концом

7M80 8мм ключ шестигранный TwinHead

- 8мм ключ шестигранный TwinHead с шариковым концом

7T20 T-20 TwinHead торкс

7T25 T-25 TwinHead торкс

7T30 T-30 TwinHead торкс

35V8 8мм шестигранный ключ

- С серым покрытием

36Q1 Набор шестигранных ключей

- 2 x 2,5 x 3 x 4 x 5 x 6 x 8мм
- 4 x 5 x 6мм с шариковым концом



70TA Y-образный шестигранный ключ

- 4/ 5/ 6мм шестигранный ключ

A 91A1 Pocket-17

Ключ шестигранный: 3/ 4/ 5/ 6/ 8мм
T25, отвертки PH1, SL5
Ключ гаечный: 8/ 9/ 10мм
Ключ для педалей 15мм
Ключ для спиц: 0.127"/ 0.130"/ 0.136"
Монтировка для шин/ Открывалка для бутылок



91.4mm x 47.3mm x 44.5mm

W x H x D

B**92A1**

Шестигранный ключ:
2/ 2.5/ 3/ 4/ 5/ 6мм
Отвертки PH1, SL5



96mm x 19mm x 31mm

**C****93B1 Release-20**

Шестигранный ключ:
2/ 2.5/ 3/ 4/ 5/ 6/ 8мм
Отвертки PH1, SL5
Гаечный ключ:
8/ 9/ 10/ 11/ 12/ 13/ 14/ 15мм
15мм ключ для педалей
Ключ для спиц: 14G/ 15G
Монтировки для шин



83mm x 28mm x 31mm

D**94H4 Handy-8**

Гексагональный ключ:
3/ 4/ 5/ 6/ 8мм
T25, Отвертки PH1, SL5



71mm x 23.3mm x 33.7mm

**E****95A1 Amaze-5**

Шестигранный ключ:
4/ 5/ 6мм
PH1, SL5



72.3mm x 23.3mm x 30.7mm

**F****95A3 Amaze-10**

Шестигранный ключ: 1.5/ 2/
2.5/ 3/ 4/ 5/ 6мм
T25, Отвертки
PH1, SL5



71.2mm x 21.6mm x 37.2mm

**G****95A5 Amaze-11**

Шестигранный ключ:
1.5/ 2/ 2.5/ 3/ 4/ 5/ 6/ 8мм
T25, Отвертки PH1,
SL5



71mm x 21.8mm x 37mm

**H****95A7 Amaze-19**

Шестигранный ключ:
1.5/ 2/ 2.5/ 3/ 4/ 5/ 6/ 8мм
T25, Отвертки PH1, SL5
Гаечный ключ: 8/ 9/ 10/ 15мм
Ключ для спиц: 14G/ 15G
Монтировки для шин



73mm x 24.5mm x 37.2mm

**I****96B3 Bar-11**

Шестигранный ключ:
1.5/ 2/ 2.5/ 3/
4/ 5/ 6/ 8мм
T25, Отвертки
PH1, SL5



88.2mm x 19.5mm x 53mm

**J****96T1 Star-8**

Ключи торкс T9/ T10/
T15/ T20/ T25/ T27/
T30/ T40



87mm x 20.8mm x 38.8mm



K

96K2 Blade Man

Шестигранный ключ:
3/ 4/ 5/ 6мм
PH1, SL5
Нож/ Открывалка для бутылок



83mm x 20mm x 34mm

L

97A3

Шестигранный ключ:
1.5/ 2/ 2.5/ 3/ 4/
5/ 6мм
Отвертки PH1, SL5



80mm x 26mm x 38.3mm

M

97B3

Шестигранный ключ:
1.5/ 2/ 2.5/ 3/ 4/
5/ 6/ 8мм
Отвертки PH1, SL5

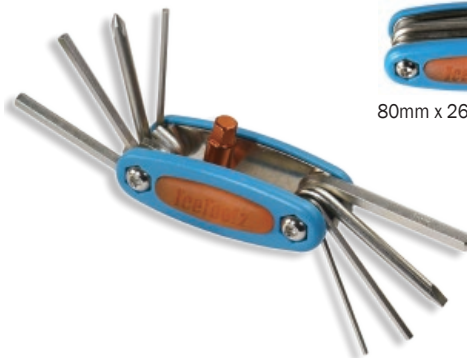

80mm x 26mm x 38.6mm

	A	B	C	D	E	F	G	H	I	J	K	L	M
	91A1	92A1	93B1	94H4	95A1	95A3	95A5	95A7	96B3	96T1	96K2	97A3	97B3
Шестигранный ключ 1.5mm						•	•	•	•			•	•
Шестигранный ключ 2.0mm		•	•			•	•	•	•			•	•
Шестигранный ключ 2.5mm		•	•			•	•	•	•			•	•
Шестигранный ключ 3.0mm	•	•	•	•		•	•	•	•		•	•	•
Шестигранный ключ 4.0mm	•	•	•	•	•	•	•	•	•		•	•	•
Шестигранный ключ 5.0mm	•	•	•	•	•	•	•	•	•		•	•	•
Шестигранный ключ 6.0mm	•	•	•	•	•	•	•	•	•		•	•	•
Шестигранный ключ 8.0mm	•		•	•			•	•	•				•
PH	•	•	•	•	•	•	•	•	•		•	•	•
SL	•	•	•	•	•	•	•	•	•		•	•	•
T9										•			
T10										•			
T15										•			
T20										•			
T25	•			•		•	•	•	•	•			
T27										•			
T30										•			
T40										•			
Ключ накидной на 8 мм	•		•					•					
Ключ накидной на 9 мм	•		•					•					
Ключ накидной на 10 мм	•		•					•			•		
Ключ накидной на 11 мм			•										
Ключ накидной на 12 мм			•										
Ключ накидной на 13 мм			•										
Ключ накидной на 14 мм			•										
Ключ накидной на 15 мм			•					•					
Ключ для спиц 14G			•					•					
Ключ для спиц 15G			•					•					
Ключ для педалей на 15 мм	•												
Ключ для спиц 0.127"	•												
Ключ для спиц 0.130"	•												
Ключ для спиц 0.136"	•												
Монтировка для покрышек	•		•					•					
Открывалка для бутылок	•										•		
Нож											•		
Вес	226g	132g	176g	118g	118g	142g	150g	156g	156g	120g	148g	146g	154g



A351 VeloClub Мини Насос из Алюминия



A451 Sport напольный стальной насос



A451H Резиновый шланг



A551 Comp напольный стальной насос



A652 Extreme напольный алюминиевый насос



A451V Двойной клапан

■ Для Presta®/ Schrader®/ Dunlop®



A653 Cannon Air компрессор

- Для безкамерной системы
- До 160 psi
- Новый инновационный клапан для Schrader®/ Presta®/ Dunlop®

		Материал	Зажим клапана	Длина	Давление воздуха
A351	VeloClub Мини Насос из Алюминия	алюминий	алюминиевый рычаг с фиксатором	343mm	140 psi 9.6 bar
A451	Sport напольный стальной насос	сталь	двойной клапан с рычагом	625mm	160 psi 11.0 bar
A551	Comp напольный стальной насос	сталь	двойной клапан с рычагом	678mm	160 psi 11.0 bar
A652	Extreme напольный алюминиевый насос	алюминий	алюминиевый рычаг с фиксатором	658mm	260 psi 18.0 bar
A653	Воздушный баллон высокого давления для безкамерных покрышек	алюминий	пластиковый рычаг с фиксатором	605mm	160 psi 11.0 bar

A810 Насадка для баллонов CO₂ и Набор для Ремонта Бескамерных Шин

- Корпус из алюминиевого сплава
- Поддержка Шредера и Престы
- Для резьбовых картриджей CO₂
- В комплекте шило и жгуты 2мм 5 шт



A810F Насадка для баллонов CO₂ и Набор для Ремонта Бескамерных Шин

- Корпус из алюминиевого сплава
- Поддержка Шредера и Престы
- Для резьбовых картриджей CO₂
- В комплекте шило и жгуты 2мм 5 шт
- С защитой от замерзания



A812F Насадка для баллонов CO₂ и Набор для Ремонта Бескамерных Шин

- Корпус из алюминиевого сплава
- Поддержка Шредера и Престы
- Для резьбовых картриджей CO₂
- В комплекте шило и жгуты 2мм 5 шт
- Комплект с 2 картриджами баллонами
- Защита от замерзания



A830 Насадка для баллонов CO₂

- Корпус из алюминиевого сплава
- Поддержка Шредер и Преста
- Для резьбовых картриджей CO₂



A830F Насадка для баллонов CO₂

- Корпус из алюминиевого сплава
- Поддержка Schrader и Presta
- Для резьбовых картриджей CO₂
- Защита от замерзания



A951 Воздушный пистолет для компрессора

- Двойной клапан насоса, 1/4" BSP внутренний проводной тип
- Манометр

A952 Воздушный пистолет для компрессора

- Двойной клапан насоса, тип с насадкой ID-8мм
- Манометр

A95A Воздушный пистолет для компрессора

- Двойной клапан насоса, Быстроразъемное соединение типа ARO 210
- Манометр

A95B Воздушный пистолет для компрессора

- Двойной клапан насоса, Быстроразъемное соединение ISO 6150 B Тип
- Манометр

A95C Воздушный пистолет для компрессора

- Двойной клапан насоса, Быстроразъемное соединение типа C
- Манометр

A95E Воздушный пистолет для компрессора

- Двойной клапан насоса, Быстроразъемное евро соединение
- Манометр

	Тип клапана	Вес	Объем		
A351	Presta®/ Schrader®/ Dunlop®	260 gram	90 cm ³	Для домашнего использования	С манометром
A451	Presta®/ Schrader®/ Dunlop®	1,100 gram	280 cm ³	Для домашнего использования	С манометром (2,5")
A551	Presta®/ Schrader®/ Dunlop®	1,280 gram	300 cm ³	Для домашнего/ магазинного использования	С манометром (2.5")
A652	Presta®/ Schrader®/ Dunlop®	1,320 gram	300 cm ³	Для домашнего использования	С манометром (3")
A653	Presta®/ Schrader®/ Dunlop®	1,760 gram	880cm ³ (at 14.7psi)	Для домашнего использования	С предохранительным клапаном



A911



A912



A91A



A91B



A91C



A91E

A911 Двойная головка насоса, на шланг 1/4" BSP

A912 Двойная головка насоса с клапаном, тип с barb для шланга ID-8мм

A91A Двойная головка насоса, Быстроразъемное соединение типа ARO 210

A91B Двойная головка насоса, Быстроразъемное соединение ISO 6150 типа B

A91C Двойная головка насоса с клапаном, Быстроразъемное соединение типа C

A91E Двойная головка насоса, Быстроразъемный евро тип

Чистка и смазка



C123 Щетка для чистки звездочек

- Подходит для 12-скоростных систем
- Для чистки цепи, кассеты, переключателей и звездочек

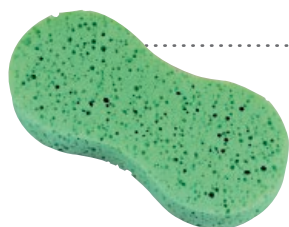

C125 Губки для чистки

- Удобно держать и использовать без дискомфорта.
- Высокая впитываемость.
- Идеально подходит для мытья велосипедов, автомобилей, фургонов и домашних предметов.
- Размеры: 235 x 110 x 38мм.



C126 Универсальная микрофибровая щетка

- Сжимается для гибкости и контроля.
- Безопасно и эффективно очищает обода.
- Конусообразная головка для легкого доступа к труднодоступным местам.
- Длина: 285мм.



C129 Щетка для труб

- Нержавеющая сталь
- Петлевая ручка
- Ø30мм x 300ммД



C124 Набор щеток для шин

- С жесткой щетиной для агрессивной очистки МТВ шин и звездочек
- Набор из 2 предметов



C145 / C146 Антискользящая паста

- Для сборки деталей из карбона и алюминиевого сплава
- Предотвращает проскальзывание или ослабление деталей и обеспечивает идеальную защиту от коррозии
- Предотвращает прикипание двух компонентов
- #C145: 5мл, #C146: 17oz. / 500ml

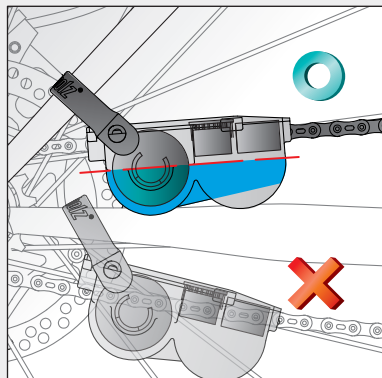

C115 Машинка для очистки цепи

- Оснащена 20 щетками с 4-сторонней системой очистки для безупречной чистки цепи.
- Встроенная резинка позволяет повесить без помощи рук на перо сиденья.
- Повышенная эффективность чистки.
- Включает одну запасную губку.



C115S Запчасти для машинки очистителя цепи

- Для очистителя цепи #C113 и #C115
- Содержит щетки и две губки

C133



C134



C133 Очиститель цепи

- Экологически чистый концентрированный очиститель.
- Новая формула обеспечивает быстрое и эффективное очищение цепи.
- Отличные очистительные свойства.
- Не вызывает коррозию.
- Рекомендуется использовать с #C115 машинкой для чистки цепи.
- Разбавлять: 1 часть очистителя на 3 части воды.
- Объем: 4oz / 120мл.

C134 Jumbo Очиститель цепи

- Экологически чистый очиститель на водной основе.
- Новая формула обеспечивает быстрое и эффективное очищение цепи.
- Отличные обезжиривающие характеристики.
- Некоррозийный обезжириватель, защищающий велосипеды и кожу.
- Рекомендуется использовать с #C115 машинкой для чистки цепи.
- Разбавлять: 1 часть очистителя на 3 части воды.
- 15oz / 400мл.



C137

C137 Очиститель трансмиссии для электровелосипедов

- Быстро устраняет накопившееся масло, смазку и грязь
- 14oz. / 425ml



C141

C141 PTFE Смазка

- Содержит PTFE и другие добавки для обеспечения плавной работы вашей цепи
- 4oz. / 120ml



C143

C143 Смазывающая Охлаждающая Жидкость

- Для резки, нарезки, фрезеровки и развертки
- Увеличивает срок службы инструментов
- 2oz. / 60ml



C147

C147 Смазка для цепи (для электровелосипедов)

- Специально разработана для цепей электровелосипедов, чтобы выдерживать высокие температуры и сохранять вязкость в процессе эксплуатации
- Высокая охлаждающая способность и электрический изолятор
- 4 унции / 120 мл

C161



C162



C161 Смазка с для сухих условий

- Идеально подходит для сухих, пыльных, гравийных и грязевых условий.
- Уменьшает накопление пыли и износ компонентов.
- Поддерживает высокоскоростную смазку.
- Не рекомендуется для влажных условий (используйте #C141).

C162 Смазка с PTFE для сухих условий

- Идеально подходит для сухих, пыльных, гравийных и грязевых условий.
- Формула с добавлением PTFE минимизирует накопление пыли и износ компонентов.
- Поддерживает высокоскоростную смазку.
- Не рекомендуется для влажных условий (используйте #C141).



C177 Смазка для электровелосипеда

- Идеально подходит для цепей и деталей моторов различных электровелосипедов.
- Не проводит электричество.
- Защищает металл от коррозии, высокой температуры и воды.
- Высокая смазывающая способность даже при небольшом количестве.
- Температурный диапазон: $-25^{\circ}\text{C} \sim 200^{\circ}\text{C}$.
- 5 мл.



C171 / C172 Антифрикционная медная смазка

- Защищает металл от коррозии, тепла и воды
- Идеально подходит для втулок, винтов, гаек, болтов, подшипников и кареток
- Высокая смазывающая способность даже при небольшом количестве
- Температурный диапазон: $-25^{\circ}\text{C} \sim 200^{\circ}\text{C}$
- C171: 17oz / 500ml, C172: 4oz / 120ml



C178 Пистолет для смазки

- Эргономичный дизайн для медной смазки #C172

C182



C183



C184



C182 / C183 / C184 Средство для мойки велосипеда

- Экологически чистый обезжириватель для эффективной очистки велосипеда.
- Отличные обезжиривающие свойства.
- Некоррозийный; защищает компоненты велосипеда.
- Концентрированная формула (#C183 & #C184).
- Соотношение смешивания: 1 часть обезжиривателя на 1 часть воды.
- #C182: 10oz. / 300ml,
#C183: 2pt. / 1000ml,
#C184: 10,5pt. / 5000ml



C189 Салфетки для чистки велосипеда

- Очищают ваш велосипед, разрушая жир, масло, грязь и другое.
- Сделаны из экологически чистых, нетоксичных ингредиентов.
- Устраняют запахи без резкого аромата.
- Размер полотенца: 26x30 см.
- 100 листов.



C191 Очиститель дисковых тормозов

- Удаляет тормозную пыль и масло.. Уменьшает шум тормозов.
- Восстанавливает тормозную эффективность.
- Не оставляет следов.
- Не содержит CFCs.
- 14oz / 425ml.



C192 Удалитель грязи

- На основе пузырьков
- 14oz. / 425ml



C193 Чистящее средство для подвески

- Очищает грязь, прилипшую к стойкам вилки.
- Активирует резиночки масляных уплотнений для продления срока службы вилки.
- Защищает от пыли во время езды, чтобы сохранить низкое трение.
- 5oz / 150ml.



C196 Очиститель для рук

- Высокая обезжиривающая способность.
- Антибактериальные свойства.
- Включает протеины и защитные вещества для бережного ухода.
- 10,5pt / 5000ml.



C311 Полироль для велосипедов

- Восстанавливает оригинальный блеск вашего велосипеда.
- Формирует тонкий защитный слой на поверхности велосипеда.
- Некоррозийный, нетоксичный и экологически чистый.
- Подходит для железа, стали, алюминия, титана и углеродного волокна.
- 14oz / 425ml.



C312 Защитное покрытие для рамы

- Снижает повреждения от солнечного света или дождя
- Подходит как для матового, так и для глянцевого покрытия
- 10oz. / 300ml



Инструменты — опция

Стальное основание
#E132B — опция



E132 Стенд для ремонта напольный

- Однокомпонентный зажим.
- Включает в себя поднос для инструментов #E132Т.
- Доступна дополнительная стальная пластина (#E132В).

E132В Стальная пластина

- Стальная пластина для #E132 Стенд для ремонта пола
- 600 x 600 x 8мм

E138 Профессиональная Ремонтная Стойка

- Поворотный зажимной механизм удерживает трубы Ø25,4 ~ 55мм.
- Быстросъемный механизм для легкой регулировки.
- Складная конструкция для лучшей мобильности.
- Прочная 3-ногая конструкция обеспечивает стабильность и портативность.
- Включает держатель для бумажных полотенец.
- В комплекте сумка для переноски.
- Поднос для инструментов (#E132Т) и инструменты в комплект не входят.

E633 Ремонтный стенд SuperLifter-III

- Более компактный формат упаковки, подходящий для доставки посылками
- Совместим с электровелосипедами до 60кг
- Поворотный зажим для Ø25,4мм ~ Ø55мм
- Регулируемая высота от 50см до 180см (19,7"~70,8")
- Один оборот ручки равен подъему на 10см в высоту
- Интегрированные колеса для лучшей маневренности в помещении и на улице
- Большая база для надежной поддержки велосипеда сверху
- Включает интегрированную рабочую подставку
- Патентовано



E633 = PART ① + ②



E633S Запасной набор рычагов для #E139, #E631 и #E633 SuperLifters



E633Q Металлический быстросъемный рычаг для зажимов #E631 и #E633



E631D Запасные детали зажимов

- Включает зажимы, резиновые прокладки и винты



E631P Резиновые накладки для замены #E631 и #E633



E631W Запасной трос для #E139, #E631 и #E633 SuperLifters



E137 Профессиональная Ремонтная Стойка

- Поворотный зажимной механизм удерживает трубы $\varnothing 25,4 \sim 55$ мм.
- Быстросъемное устройство для легкой регулировки.
- Складная конструкция для лучшей мобильности.
- Прочная 3-ногая конструкция обеспечивает устойчивость и портативность.
- Имеет держатель для бумажных полотенец.
- Поднос для инструментов (#E132T) и инструменты в комплект не входят.



Лоток и инструменты — опция



E137C Запасные губки для зажима

- Для ремонтных стоек #E132, #E134, #E136, #E137, #E138, #E139



E137S Запасной зажим

- Для #E132, #E134, #E137, #E138 стенов для ремонта



E614 Поворотная ремонтная стойка Race

- Поворот на 360 градусов для универсального использования.
- Идеален для обслуживания, настройки и чистки велосипеда.
- Совместим с перекладинами всех вилок и задних дропаутов.
- Регулируется для различных типов велосипедов.
- Включает ремень для надежной фиксации рамы для дополнительной безопасности.
- Авто-регулируемые ножки обеспечивают стабильность на неровных поверхностях.
- Поддерживает до 25 кг / 55,12 фунтов и высоту 90 см / 3'.
- Включает сумку для переноски

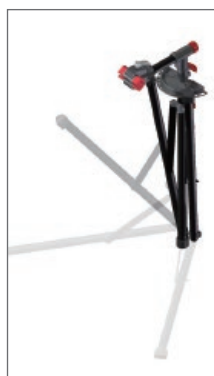

E621 Ремонтный Стенд Franky

- Длинные ноги для большей устойчивости.
- Складной для удобного хранения и транспортировки.
- Поддерживает до 20 кг / 44 фунтов и высоту 152 см / 59,84'.

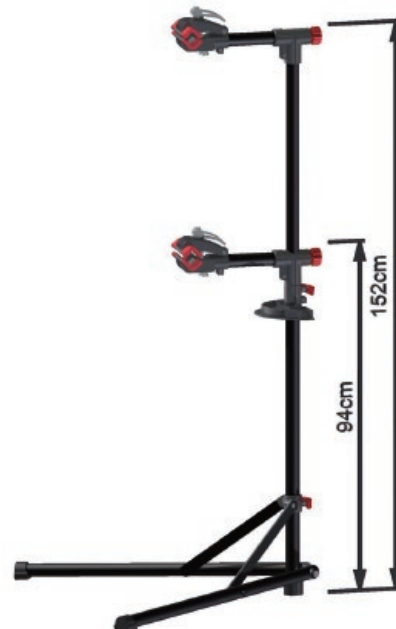

82F4 Essence Набор Инструментов



- #04C2: Съемник шатунов
- #64P3: Набор лопаток для шин, 3 штуки
- #25H6: Кованый разводной ключ, 6"
- #39H4: Открытый ключ 9x10мм
- #35V8: Ключ-шестигранник 8мм
- #29M1: Совместимый с Shimano® выжимка для цепи (5 x 6 x 7 x 8 x 9 x 10 x 11 x 12 x 13-скоростей)
- #D8D4: Переходник с 8мм на 1/2
- #09C1: Съемник кассеты с пином
- #36Q1: 2/ 2.5/ 3/ 4/ 5/ 6 Набор шестигранников, 4x5x6с шаром на конце
- #28P1: #1 Крестовая отвертка
- #28S6: 6мм Плоская отвертка
- #34S4: Хлыст для кассеты, 15мм ключ для педалей, съемник стопорного кольца
- #11F3: Shimano® Hollowtech II съемник каретки
- #12F8: 10-15G 8 в 1 ключ для спиц
- #35T25: T-25 Торх ключ, 20 x 100мм
- #11B1: Shimano® / ISIS съемник каретки
- Размер: 30,5 x 21 x 6,5см
- Вес 1,8кг
- Цвет: Черный

82F6 CarbonFix Набор Инструментов



- Набор инструментов для обслуживания вашего любимого велосипеда из углеродного волокна**
- Легко справляется с настройками велосипеда, чисткой, обслуживанием и базовыми ремонтами.
 - Включает прецизионный динамометрический ключ на 3-10Нм, чтобы защитить ваш велосипед от повреждений из-за чрезмерного затягивания.
 - Цепные плоскогубцы для безопасной чистки цепи с использованием агрессивных моющих средств.
 - Никогда не теряйте адаптер благодаря продуманному месту для хранения.
 - #09C1: Инструмент для стопорного кольца кассеты с направляющим штифтом
 - #34S4: Инструмент для стопорного кольца, съемник трещотки и педалный ключ 15 мм
 - #35V8: Шестигранный ключ 8 мм
 - #36Q1: Шестигранный ключ 2/ 2.5/ 3/ 4/ 5/ 6 мм, с шариковым наконечником 4x5x6 мм
 - #62C5: Измеритель износа цепи
 - #62D3: Плоскогубцы для быстросъемного звена цепи
 - #64P3: Комплект монтажных лопаток, набор из 3 штук
 - #96T1: Торцевой ключ, совместимый с Torq® T9/ T10/ T15/ T20/ T25/ T27/ T30/ T40
 - #C145: Противоскользкая паста
 - #D8D4: Соединительный инструмент (с 8 мм на 1/2")
 - #E219: Набор динамометрических ключей Osacipa
 - Вес: 1,5 кг
 - Цвет: Серебристый

82A6 Pronto Набор Инструментов



- #04C2: Съемник шатуна
- #0502: Комплект конусных ключей 13 x 15 + 14 x 16мм, 2 шт.
- #06H8: Ключ для рулевой колонки 30 x 32 + 36 x 40мм
- #09C5: Инструмент для стопорного кольца кассеты/трещотки
- #11B3: Инструмент для каретки Shimano® / ISIS Drive Cartridge
- #11F3: Инструмент для каретки, совместимый с Shimano® Hollowtech II
- #11H1: Ключ для стопорного кольца
- #12F8: Ключ для спиц с 8 пазами, 10-15G
- #25H6: 6" Кованый регулируемый гаечный ключ
- #29C4: Выжимка для цепи, совместимая с Shimano® (6 x 7 x 8 x 9-скоростная)
- #3400: Ключ для педалей 15 мм и торцевые головки 14 x 15 мм
- #35T25: Торкс-ключ T-25, 20 x 100мм
- #35V8: Шестигранный ключ 8 мм
- #36Q1: Шестигранные ключи 2/ 2.5/ 3/ 4/ 5/ 6 мм, с шариковым наконечником 4 x 5 x 6 мм
- #39H4: Разводной гаечный ключ 9 x 10 мм
- #53A2: Ключ для съемной трещотки многоскоростной (цепной хлыст, 1/2" x 3/32")
- #64P3: Комплект монтажных лопаток для шин, 3 шт.
- #P1P2: Отвертка Phillips #1/ #2
- #S4S6: Плоская отвертка 4/ 6 мм
- Размеры продукта: 30,5 x 21 x 6,5 см
- Вес: 2,65 кг
- Цвет: Серебристый

85A5 Advanced Mechanic Набор Инструментов



- Чехол для переноски
- #11B1: Инструмент для каретки Shimano® / ISIS Drive
- #09C1: Инструмент для замка кассеты с направляющей штифтом
- #M091: Инструмент для установки каретки Shimano® Hollowtech II
- #C123: Щетка для чистки звездочек
- #12F8: Инструмент для спиц 10-15G с 8 канавками
- #17M4: Рулетка, до 3м / 10футов
- #25H6: Кованый разводной ключ 6"
- #28P1: Крестовая отвертка Phillips #1
- #28S6: Плоская отвертка 6 мм
- #33F5: Педалный ключ 15 мм
- #36Q9: Набор шестигранников с шаровым окончанием (1.5 x 2 x 2.5 x 3 x 4 x 5 x 6 x 8 x 10 мм)
- #3TA1: Star Key Wrench (T-10 x 15 x 20 x 25 x 27 x 30 x 40 x 45 x 50)
- #36Q9: Набор шестигранных ключей с шариковым наконечником (1.5 x 2 x 2.5 x 3 x 4 x 5 x 6 x 8 x 10 мм)
- #67B4: Кабелерез
- #25H6: Кованый регулируемый гаечный ключ 6"
- #47X7: Набор конусных ключей 13 x 14 x 15 x 16 x 17 x 18 x 19 мм
- #33F5: Ключ для педалей 15 мм
- #62M1: Профессиональный инструмент для цепи (для 5 x 6 x 7 x 8 x 9 x 10 x 11 x 12 x 13 скоростей)
- #28P1: Отвертка Phillips #1
- #28S6: Плоская отвертка 6 мм
- #64P3: Комплект монтажных лопаток, 3 штуки
- #53A2: Съемник звездочек для многоскоростных кассет (цепной хлыст, 1/2" x 3/32")
- #43R41 : Двухсторонний трещоточный ключ 1/2"
- Размеры продукта: 37.8 x 16.8 x 14.5 см
- Вес: 5.4 кг
- Цвет: Черный

84S2 стартовом инструментальном ролле



- Держите свои велосипедные аксессуары организованными и разместите их в стартовом инструментальном ролле
- Простой, универсальный дизайн позволяет хранить различные инструменты
- Прочный полиэстеровый ролл для хранения
- Простой сворачиваемый дизайн для переноски необходимых для поездки вещей
- Содержит:
 - #28S6: Отвертка с плоским лезвием 6 мм с магнитным наконечником
 - #28P1: Отвертка Philips #1 с магнитным наконечником
 - #29M1: Инструмент для цепи, совместимый с Shimano® (5 x 6 x 7 x 8 x 9 x 10 x 11 x 12 x 13 скоростей)
 - #36Q1: Шестигранный ключ 2/ 2.5/ 3/ 4/ 5/ 6 мм, с шариковым наконечником 4 x 5 x 6 мм
 - #65A1: Набор для ремонта шин (18 заплаток, 3 монтировки, 10мл клея, 8см ниппельно резинки, наждачка)
 - #C123: Щетка для кассеты (подходит для 10ск кассеты)

801A Zipper Набор Инструментов



- #1100: 15мм ключ и инструмент для замка
- #1206: 10-15G кованый 6 в 1 инструмент для спиц
- #25H6: 6" регулируемый кованый ключ
- #60A2: 8 x 9 x 10mm Y-образный ключ
- #60D2: 12 x 13 x 14mm Y-образный ключ
- #64P3: Набор монтировок для снятия покрышек, 3 предмета
 - 4 x 5 x 6 x 8mm шестигранные ключи
 - 4 x 6mm плоская отвертка
 - #1 x #2 крестовая отвертка

83A1 Бутылка для хранения + Набор Инструментов



В комплект входят: рычаг для снятия покрышки x 3, клей, заплатки x 18



Изображение для справки

- Держит ваши инструменты и запчасти в безопасности и защищенности, в надежном месте, когда они вам больше всего нужны
- Корпус бутылки из PE-материала, прочный и долговечный для хранения инструментов
- Корпус в форме бутылки, портативный и удобный для использования на улице

83A2 Бутылка для хранения



- Держит ваши инструменты и запчасти в безопасности и защищенности, в надежном месте, когда они вам нужны больше всего
- Корпус бутылки из PE-материала, прочный и долговечный для хранения инструментов
- Корпус в форме бутылки, портативный и удобный для использования на улице

85A7 Pro Shop Mechanic Набор Инструментов



- Чехол для переноски
- #C153: Фартук для профессионального магазина
- #53R4: Двухсторонний трещоточный ключ 1/2"
- #33S1: Ключ для педалей 15мм
- #53S3: Многоскоростной инструмент для свободного колеса (цепная киянка, 1/2" x 3/32")
- #C123: Щетка для чистки звездочек
- #0502: Набор конусных ключей 13x15+14x16
- #62M1: Pro Shop Chain Tool (for 5 x 6 x 7 x 8 x 9 x 10 x 11 x 12 x 13-speed)
- #04C2: Съёмник шатунов
- #09C1: Съёмник кассеты с пином
- #12F8: 10-15G 8в1 ключ для спиц
- #56E6: Самоклеющиеся заплатки AirDam, 6 шт
- #M091: Ключ для каретки Shimano® Hollowtech II
- #30C1: Держатель для цепи
- #67B4: Кусачки для тросов
- #97T1: "Star-8" T-9 x 10 x 15 x 20 x 25 x 27 x 30 x 40 Торкс
- #97A3: "Mighty-9" 1,5 x 2 x 2,5 x 3 x 4 x 5 x 6мм шестигранники, +/- Отвертки
- #25H6: 6" разводной ключ
- #35V8: 8мм шестигранный ключ
- #64P3: POM монтировки, 3шт
- #28P1: #1 крестовая отвертка
- #28S6: 6мм плоская отвертка
- #27P5: ключ для бонок системы
- размеры: 37,8 x 16,8 x 14,5см
- вес: 4,9кг
- цвет: черный



P413 Стенд для мероприятий и выставок

- Вмещает до 10 велосипедов за седло.
- Включает резиновую полосу в верхней части для защиты сёдел.
- На эксцентриках для легкой сборки и разборки.
- Включает сумку для переноски и сетчатые карманы с обеих сторон.
- Максимальная нагрузка: 100кг.
- Дополнительный комплект расширения #P411S.
- Размер: 2760 x 810 x 1215мм

P411S Набор для расширения стенда мероприятия и выставки

- Для #P412 и #P413
- Увеличивает на 4~6 велосипедов
- Размер: 1470 x 810 x 1215мм



P643 Стенд под задние перья

- Велостенд для демонстрации и ремонта.
- Регулируемый держатель для перьев рамы по высоте и углу для различных размеров и стилей рам.
- Максимальная нагрузка: 25кг.



P646 Стенд под заднюю ось

- Для колес до 29"
- Максимальная нагрузка: 25кг
- Патентованный



P655 Крюк для хранения двухсторонний

- Для экономпанели или обычной стены
- Максимальная нагрузка: 20кг
- Патентованный



P621 Годъемник для велосипедов к потолку на тросах

- Двойная блочная система
- Максимальная нагрузка: 25кг
- Максимальная высота: 3 метра

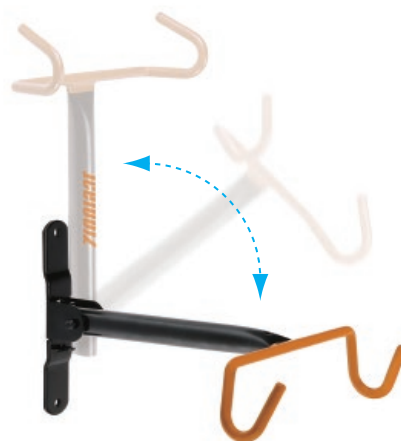

P631 Держатель кронштейн для подвешивания велосипеда

- Складной для компактного хранения.
- Максимальная нагрузка: 20 кг.



P678 Крюк с роликом

- Разработан для широких шин до 70 мм в ширину.
- Designed for fatter tires up to 70mm width.
- Максимальная нагрузка: 20кг



P685 Крюк с дюбелем

- Разработан для широких шин до 70мм шириной.
- Максимальная нагрузка: 20кг.



P679 Крюк с роликом

- Разработан для широких шин до 70 мм шириной.
- Designed for fatter tires up to 70mm width.
- Максимальная нагрузка: 20кг



P686 Крюки для хранения с резьбой с гайками и шайбами

- Набор из 2 штук
- Черное виниловое покрытие
- Максимальная нагрузка: 20 кг на крючок



P684 Крюки для хранения с резьбой по дереву

- Набор из 2 штук
- Черное виниловое покрытие
- Максимальная нагрузка: 20 кг на крючок



P688 Крюк с дюбелем

- Разработан для широких шин до 70мм шириной.
- Максимальная нагрузка: 20кг.

F164 Флаг безопасности, целый, длина 60", белый стеклопластиковый стержень

F168 Флаг безопасности, целый, длина 60", оранжевый стеклопластиковый стержень

F264 Флаг безопасности, двухкомпонентный, длина 60", белый стеклопластиковый

F268 Флаг безопасности, двухкомпонентный, длина 60", оранжевый стеклопластиковый

F274 Флаг безопасности, двухкомпонентный, длина 72", белый стеклопластиковый

F364 Флаг безопасности, трехкомпонентный, длина 60", белый стеклопластиковый

F374 Флаг безопасности, трехкомпонентный, длина 72", белый стеклопластиковый

Аксессуары



17G2-17G4-17G6 Перчатки NBR

■ Держите руки чистыми от масел, кислот и грязи, сохраняя естественное ощущение.

- 100 ШТ/КОРОБКА.
- Без порошка.
- Без белка.
- Высокая гибкость.
- Текстурированные.
- Не стерильные.
- Универсальные.
- Анти-масляные.
- Устойчивы к кислотам.
- Устойчивы к щелочам.

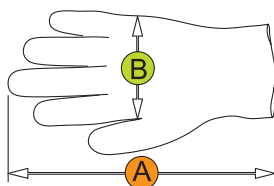

Item	17G2	17G4	17G6
Размер	M	L	XL
A	23cm	23cm	23cm
B	9.5cm	10.5cm	11.5cm

± 0.5cm



17D1 Держатель для телефона силиконовый

- Подходит для установки на руле диаметром от 22 до 38 мм
- Подходит для телефонов размером от 6,0~9,0 x 12,0~16,0 см
- Высокая устойчивость к внешним воздействиям и УФ-излучению
- Остается гибким при высоких и низких температурах
- Установка без инструментов



C155 Фартук

- Двойные центральные карманы на молнии, два открытых боковых кармана и один карман на молнии на груди
- Достаточно прочная для веломастерской и комфортная для домашнего использования

IceToolz®

Настенная табличка из ПВХ

- Размер: 550 x 193 мм



Andorra

Race Company
Tel : +33(0)490.04.46.60
e-mail : contact@racecompany.fr
http://www.racecompany.fr

Argentina

ARIES COMERCIAL S.A.
Tel : +54 11 4788 3370
e-mail : info@aries-comercial.com
http://www.aries-comercial.com/

Australia-1

GPI Apollo Bicycles
Tel : +613 9700-9400
e-mail : sales@apollobikes.com
http://apollobikes.com

Australia-2

KWT Imports
Tel : +617 5445 1991
e-mail : info@kwtimports.com.au
https://www.kwtimports.com.au/

Austria

BBF Bike GmbH
Tel. +49(0)3342. 354 325
e-mail : info@bbf-bike.de
http://www.bbf-bike.de

Belgium

Buzaglo BV
Tel : +31 36.521-0100
e-mail : info@buzaglo.nl
http://www.buzaglo.nl

Brazil

Isapa Importacao e Comercio Ltda.
Tel : +5511.2823-6500
e-mail : bike@isapa.com.br
http://www.isapa.com.br

Bulgaria

Velomania LTD
Tel : +359 2 812 7060
e-mail : info@velomania-bg.com
http://www.velomania-bg.com

Canada-1

Orange Sport Supply, Inc.
Tel : +1 604.990-5110
e-mail : info@orangesportsupply.com
http://www.orangesportsupply.com

Canada-2

D'Amour Bicycle & Sports Inc.
Tel : +1 514-6376511 / +1 800 363-8743
e-mail : info@damourbicycle.com
http://www.damourbicycle.com

Chile

Oxford SpA
Tel : +56.22.2463-2045
e-mail : enzoe@oxford.cl
http://www.OxfordStore.cl

China

上海晨瑞商贸有限公司
Tel : +86 21.3358-0260
e-mail : srchen@live.cn

Columbia

HA Bicicletas S.A.
Tel : +57 4.285-5040
e-mail : servicioalcliente@habicicletas.com
http://www.habicicletas.com

Czech

Profil Bicycles CZ
Tel : +420.7394-73391
e-mail : profil.bicycles@iol.cz
http://www.profil-bicycles.cz

Ecuador

Importadora Comercial Sucre Cia. Ltd.
Tel : +593 2.247-8625
e-mail : ics@uio.satnet.net
http://www.importadorasucre.com

France

Race Company
Tel : +33(0)490.04.46.60
e-mail : contact@racecompany.fr
http://www.racecompany.fr

Germany

BBF Bike GmbH
Tel. +49(0)3342. 354 325
e-mail : info@bbf-bike.de
http://www.bbf-bike.de

Greece

Velomania LTD
Tel : +359 2 812 7060
e-mail : info@velomania-bg.com
http://www.velomania-bg.com

Guatemala

Bicicletas Mercurio S.A. de C.V.
Tel : +52 444-1442-400
e-mail : contacto@windsorsportsgroup.com
http://www.windsorsportsgroup.com

Hungary

Biker Kft
Tel.: +36 1.278-1021
e-mail : biker@biker.hu
http://www.biker.hu

India

Extreme Adventure Sports
Tel : +91 20 6605 0600
e-mail : raman.jpa@gmail.com
www.exadsports.com

Ireland

Solent (UK) Ltd, T/A Windwave
Tel : +44 23.9252-1912
e-mail : sales@windwave.co.uk
http://www.windwave.co.uk

Italy

RMS SPA
Tel : +39 0362.27301
e-mail : info@rms.it
http://www.rms.it

Japan

Rinei Company Ltd. / リンエイ株式会社
Tel : +81 58-247-3190
e-mail : info@gifu-rinei.jp
http://www.rinei-web.jp/

Korea

Fours, Inc.
Tel : +82-31-635-6520
e-mail : jang@fours.co.kr
http://www.fours.co.kr

Luxembourg

Buzaglo BV
Tel : +31 36.521-0100
e-mail : info@buzaglo.nl
http://www.buzaglo.nl

Malaysia

Guan Chow Sdn Bhd
Tel : +60 5.253-1578
e-mail : gccycle@gmail.com
http://www.gccycle.com

Mexico

Bicicletas Mercurio S.A. de C.V.
Tel : +52 444-1442-400
e-mail : contacto@windsorsportsgroup.com
http://www.windsorsportsgroup.com

Netherlands

Buzaglo BV
Tel : +31 36.521-0100
e-mail : info@buzaglo.nl
http://www.buzaglo.nl

New Zealand

H S White & Son Limited
Tel : +64 6.350-2440
e-mail : gillian@hswhite.co.nz
http://www.hswhite.co.nz

Norway

Deler AS
Tel : +47 6498-9950
e-mail : post@deler.no
http://www.deler.no

Peru

Oxford SpA- Sucursal Peru
Tel : +51 21.450-512
e-mail : dbalarezo@oxfordperu.com
http://www.oxfordstore.pe

Philippines

Champ Bike
Tel : +63 905.370-5648
e-mail : champ@chambbikeph.com
https://www.facebook.com/chambbikeph

Poland

Unibike Sp.J.
Tel : +48 52.348-9611~13
e-mail : unibike@unibike.pl
http://www.unibike.pl

Portugal

Ciclo Coimbrões - Joaquim Leite Comércio de Velocípedes, Lda.
Tel : +351 22.370-9772
e-mail : geral@ciclocoimbroes.com
http://www.ciclocoimbroes.com

Romania

SC Velomania SRL
Tel : +40 031 805 99 06
e-mail : sales@dragzone.ro
http://www.dragzone.ro/

Russia

Maximum company / Компания Максимум
Tel : +7 (812) 740-79-62
e-mail : maximum@msgbox.ru
http://st-peterbike.ru

Singapore

Guan Chow Sdn Bhd
Tel : +60 5.253-1578
e-mail : gccycle@gmail.com
http://www.gccycle.com

Spain

Comet S.L.
Tel : +943 331-393
e-mail : comet@comet.es
http://www.comet.es

Switzerland

VELOK AG
Tel : +41 448386050
e-mail : info@velok.ch
http://www.velok.ch

Taiwan

達陸國際股份有限公司
Tel : +886 4 835 3575
e-mail : dalux.krex@gmail.com
http://www.krex.com.tw

Thailand

Asia International Business & Sales Co., Ltd. / บริษัท เอเชียอินเตอร์เนชั่นแนลบิสเนสอินเตอร์เนชั่นแนล จำกัด
Tel : +66 2887-7813~4
e-mail : info@asiabike.com
http://www.asiabike.com

Turkey

Kron Bisiklet A.Ş.
Tel : +90 444 27 98
e-mail : info@kronbisiklet.com.tr
http://www.kronbisiklet.com.tr

U.S.A.

Luckybird LLC
Tel : +1(509)-842-8662
e-mail : aidan@luckybirdbrands.com
www.luckybirdbrands.com

UK

Solent (UK) Ltd, T/A Windwave
Tel : +44 23.9252-1912
e-mail : sales@windwave.co.uk
http://www.windwave.co.uk

Ukraine

Veloplaneta Ltd.
Tel : +38 050 402 37 05
e-mail : veloplaneta@gmail.com
http://www.veloplaneta.com.ua

Vietnam

HP Cycles
Tel: +84 0932019931
e-mail : hpcyclesvn@gmail.com
https://hpcycles.vn/



www.icetoolz.com
contact@icetoolz.com



Lifu Bicycle Co., Ltd.

No. 4, Lane 11, Ziqiang Street, Tucheng District
New Taipei City 236043, Taiwan
Tel: +886 2.2268-7367
Fax: +886 2.2268-1947